

exertis Connect

Ihr Kabel- und Netzwerkspezialist



Eingabegeräte / Komponenten / Entertainment
/ Cooling

a **DCC** business

Eingabegeräte / Komponenten / Entertainment / Cooling

Tastaturen	292
Mäuse	296
Ergonomie	302
Barcodescanner	307
Presenter	308
Add-on Karten	309
Card Reader	309
CPU-Kühler	310
Lüfter	312
Diebstahlsicherung	314
POS Sicherung	317
Dokumentenkamera	319
Touchscreen	320
Lautsprecher	322
Headset	323

Tastaturen

logitech Keyboard, K120 for Business, USB

Komfortable Tastatur mit hohem Tippvergnügen

- flaches, komfortables spritzwassergeschütztes Design
- Tasten mit fettgedruckter und leuchtend weißer Beschriftung
- Anschluss: USB
- 3 Jahre Herstellergarantie



Schnittstelle	Ausführung	Farbe	Art.-Nr.
USB	retail	Schwarz	422922489
USB	OEM	Schwarz	422922516
USB	OEM	Weiß	422923626

logitech Keyboard, K120 for Business, USB

Kabellose, solarbetriebene Tastatur mit komfortablem Design

- flaches, komfortables spritzwassergeschütztes Design
- Tasten mit fettgedruckter und leuchtend weißer Beschriftung
- Anschluss: USB
- 3 Jahre Herstellergarantie



Schnittstelle	drahtlos	Farbe	Art.-Nr.
USB	Ja	Schwarz	422922916

logitech Illuminated Keyboard K740, USB, schwarz / silber

Komfortabel tippen, bei Tag und Nacht

- helle, beleuchtete Tasten
- elegantes, ultradünnes Design (9,3 mm)
- Logitech PerfectStroke-Tastendesign und weiche Handballenaufgabe
- Anschluss: USB



Herst.-Nr.	Art.-Nr.
920-005687	422925687

logitech Wireless Keyboard K270, USB, schwarz

Diese kabellose Tastatur bietet höchsten Komfort in einem kompakten Design

- ultraschlanke Tastatur mit 8 Multimedia-Sondertasten
- kabellose Advanced 2,4-GHz-Technologie mit bis zu 10 Metern Reichweite
- Logitech Unifying-Empfänger
- Anschluss: USB
- 3 Jahre Herstellergarantie und technische Hotline



Herst.-Nr.	Art.-Nr.
920-003052	422923052

logitech Wireless Keyboard K360, USB, schwarz

Diese kabellose Tastatur bietet höchsten Komfort in einem kompakten Design

- 18 Tasten
- 12 programmierbare F-Tasten
- Logitech Unifying-Empfänger
- kabellose Advanced 2,4-GHz-Technologie
- drei Jahre Batterielebensdauer
- Plug + Play
- Anschluss: USB
- 3 Jahre eingeschränkte Hardwaregarantie



Herst.-Nr.	Art.-Nr.
920-003056	422923056

logitech Desktop MK120, USB, schwarz

Kabelgebundene Maus-Tastatur-Kombination mit einem strapazierfähigen und ansprechenden Design

- flache Tasten mit leisem Anschlag
- strapazierfähige Tasten, die auf bis zu 10 Millionen Anschläge ausgelegt sind
- Maus geeignet für Rechts- und Linkshänder
- Auflösung: 1000 dpi
- Plug & Play
- Anschluss: USB
- 3 Jahre Herstellergarantie



Herst.-Nr.	Art.-Nr.
920-002540	422922540

logitech Wireless Desktop MK330, USB, schwarz

Kabellose Multimedia-Tastatur und kabellose optische Maus

- Sondertasten ermöglichen einen schnellen und einfachen Zugriff auf Musik, Multimedia, E-Mail-Anwendung und Taschenrechner
- lange Batterielebensdauer mit praktischer Batteriestandanzeige
- flache und nahezu geräuschlose Tasten für ein komfortables Arbeiten
- inklusive Logitech Unifying-Empfänger
- Anschluss Funkempfänger: USB
- 3 Jahre Herstellergarantie



Herst.-Nr.	Art.-Nr.
920-008533	42298533

logitech Wireless Desktop MK270, USB, schwarz

Das zuverlässige kabellose Set mit dem winzigen Logitech Unifying Nano-Empfänger

- Sondertasten ermöglichen einen schnellen und einfachen Zugriff auf Musik, Multimedia, E-Mail-Anwendung und Taschenrechner
- zuverlässige kabellose 2,4-GHz-Verbindung mit bis zu 10 Metern Reichweite
- tragbare Maus mit winzigem Logitech Unifying-Empfänger
- Batterielebensdauer von bis zu 24 Monaten für die Tastatur und 12 Monaten für die Maus
- Anschluss Funkempfänger: USB
- 3 Jahre Herstellergarantie



Herst.-Nr.	Art.-Nr.
920-004511	422924511

logitech Wireless Desktop MK520, USB, schwarz

Kabellose Standard-Tastatur mit kabelloser optischer Lasermaus M310

- eine elegante Kombination mit praktischen und komfortablen Bedienungen
- die komfortable Lasermaus mit geschwungenen und weichen Griffflächen sorgen für eine natürliche und geschützte Haltung
- die Tastatur mit drei Jahren Batterielebensdauer minimiert das umständliche Wechseln von Batterien
- die flüsterleisen Tasten sorgen für eine richtige Fingerhaltung und hohen Tippkomfort
- zum Aufbewahren kann die Tastatur einfach senkrecht gestellt werden
- inklusive Logitech Unifying-Empfänger
- Anschluss Funkempfänger: USB
- 3 Jahre Herstellergarantie



Herst.-Nr.	Art.-Nr.
920-002554	422922554

logitech Wireless Performance Combo MX800, USB, schwarz

Ein leistungsstarkes Set aus kabelloser, beleuchteter Tastatur und Maus

- besteht aus Keyboard K800 und Performance Mouse MX
- beleuchtete kabellose Tastatur
- Darkfield Laser Tracking arbeitet auf beinahe jeder Oberfläche, sogar auf Glasflächen ab 4 mm Stärke
- kabellose Advanced 2,4-GHz-Technologie mit bis zu 10 Metern Reichweite
- Anschluss Funkempfänger: USB



Herst.-Nr.	Art.-Nr.
920-006239	422926239

CHERRY Tastatur STANDARD, USB

Standard-Tastatur mit USB Anschluss

- 105 Tasten
- Anschluss: USB



Farbe	Art.-Nr.
Grau	40200090
Schwarz	40200091

CHERRY KC 1068, IP68 zertifiziert, USB

Leicht desinfizierbare, wasserdichte Kabeltastatur

- IP68 geprüft - geschützt gegen das Eindringen von Staub, Schmutz und Flüssigkeiten (bis 1 m Tiefe)
- Tastatur in verschweißter Schutzhülle für einfache Reinigung
- Beständig gegen Wasser, Spülmittel, Diesel und den gängigsten Desinfektionsmitteln
- Bis zu 10 Millionen Tastenbetätigungen
- Ultraflach für optimalen Schreibkomfort - deutlich angenehmeres Tippen als bei erkömmlichen IP 68 Tastaturen
- Flüsteranschlag - keine Lärmelästigung durch Tippgeräusche etwa bei Vielschreibern
- Taktiles Feedback der Tasten
- Plug & Play über USB-Anschluss

Farbe	Art.-Nr.
Schwarz	40200212
Weiß	40200213

CHERRY KC 1000 Corded Keyboard, USB

Preisgünstige Kabel-Tastatur mit Flüsteranschlag und abriebfester Beschriftung

- Flache, kabelgebundene Tastatur inkl. Cursor- und Nummernblock
- Flüsteranschlag-Tasten mit abriebfester Laser-Tastenbeschriftung
- Bis zu 10 Millionen Tastenbetätigungen
- 4 Hotkeys: Taschenrechner/E-Mail, Browser/Sleep-Modus)
- Optimierte für professionelle Anforderungen im Office-Betrieb, GS-Zulassung
- Anschluss: USB



Farbe	Art.-Nr.
Schwarz	40200192
Grau	40200193

CHERRY STREAM 3.0 corded MultiMedia Tastatur, USB

Robuste Eleganz mit gelaserten Tasten

- Dauerhaft abriebfeste Laserbeschriftung der Tastenkappen
- Für Dauereinsatz konzipiert - über 20 Mio. Betätigungen je Taste
- Spill resistant - unempfindlich gegen Spritzwasser
- Plug & Play für einfache Inbetriebnahme ohne Software-Installation
- Ultraflaches, ergonomisches Top-Design für ermüdungsfreies Arbeiten
- Ultra silent. Flüsteranschlag für besonders geräuscharmes Schreiben.
- 6 HotKeys zur komfortablen Steuerung der Lautstärke und der wichtigsten Funktionen für den Mediaplayer
- Standard-Tastatur-Layout (inklusive Cursor- und Nummern-Block)
- Blaue Status-LEDs
- GS-Zulassung
- Ausgezeichnet mit dem Blauen Engel



Farbe	Art.-Nr.
Weiß	40200222
Schwarz	40200223



Tastaturen

CHERRY DC 2000 Desktop-Set, USB, schwarz

Optimiert für professionelle Anforderungen im Office-Betrieb

- Kabelgebundene 3 Tasten-Maus mit Scrollrad und einer Auflösung von 1.200 dpi
- Symmetrisches Design in Standardgröße - geeignet für Rechts- und Linkshänder
- Flache, kabelgebundene Tastatur mit abriebfester Laserbeschriftung
- 4 Hotkeys (Taschenrechner, E-Mail, Browser, Sleep-Modus)
- bis zu 10 Millionen Tastenbetätigungen
- Plug & Play über USB-Anschluss



Herst.-Nr.	Art.-Nr.
JD-0800DE-2	40200211

CHERRY DW 8000 Wireless Desktop

Puristisches Designer-Desktop-Set der Spitzenklasse, mit gelasener Beschriftung

- Ultraflache kabellose Tastatur mit 5 HotKeys
- Einfache Installation keine technischen Kenntnisse notwendig
- 3 Tasten-Maus mit Infrarotsensor und umschaltbarer Auflösung (1000/2000 dpi)
- Batteriestatusanzeige in Maus und Tastatur
- Nahezu störungsfreie, kabellose 2.4 GHz Technologie (bis zu 10 m Reichweite)
- USB-Empfänger
- 2 Jahre gesetzliche Gewährleistung



Farbe	Art.-Nr.
Weiß/Silber	40200234

CHERRY Tastatur G84-4100 KOMPAKT

Kompakte Tastatur mit USB und PS/2 Anschluss

- 86 Tasten, deutsches Layout
- ideal für 19" Anwendungen
- Anschluss: USB und PS/2 über Adapter



Schnittstelle	Farbe	Art.-Nr.
USB + PS2	Schwarz	40200098

CHERRY Tastatur G84-4400 Ultraslim TRACKBALL, USB, hellgrau

Flache Kompaktastatur mit integriertem Trackball

- 84 Tasten
- integrierter Trackball mit 2 Maustasten
- Anschluss: USB
- Farbe: hellgrau

Herst.-Nr.	Art.-Nr.
G84-4400LUBDE-0	40200035



Microsoft Wired Keyboard 600, USB

Preisgünstige Multimedia-Tastatur

- bewährte Microsoft-Verarbeitungsqualität für wenig Geld
- 5 praktische Sondertasten für die komfortable Medienkontrolle
- Taschenrechner-Taste über dem Ziffernblock für direkten Zugriff auf den Windows-Rechner
- sanft geneigter Tastenblock im ultraflachen Gehäuse mit präzisiertem Druckpunkt
- Tasten mit kurzem Hub für angenehmes Tippen ohne große Geräuschbelästigung
- spritzwassergeschütztes Gehäuse
- Anschluss: USB
- 3 Jahre Herstellergarantie



Farbe	Art.-Nr.
Schwarz	70400301
Weiß	70400302

Microsoft Wireless Desktop 2000 AES, USB, schwarz

Kabellose Tastatur und optische BlueTrack Maus mit AES 128-Bit-Verschlüsselung

- kabelloser Bedienkomfort mit störungsfreier 2,4 GHz-Technologie
- mehr Sicherheit dank AES 128-Bit-Verschlüsselung aller Tastatureingaben
- integrierte Handballenauflage mit strukturierter Oberfläche für höchsten Schreibkomfort
- hohe Funktionalität durch Hotkey-Leiste mit Direktzugriff auf die Taskbar von Windows 7
- präzise Maus mit 4-Wege-Scrollrad und BlueTrack-Technologie (1000 dpi)
- Anschluss Funkempfänger: USB
- 3 Jahre Herstellergarantie



Herst.-Nr.	Art.-Nr.
M7J-00006	70400428

Microsoft Natural Ergonomic Keyboard 4000, USB, schwarz

Ergonomische Tastatur mit geteiltem Tastenfeld

- Modell B2M-00001
- 105 Tasten + 17 Zusatztasten
- Handgelenkauflage
- Anschluss: USB
- Farbe: schwarz
- 3 Jahre Herstellergarantie



Herst.-Nr.	Art.-Nr.
B2M-00001	70400105

KeySonic Mini Bluetooth Tastatur mit Hintergrundbeleuchtung

Effektives Arbeiten auch bei wenig Platz

- Kabellose Tastatur mit Bluetooth 3.0-Standard
- Wiederaufladbarer Lithium-Polymer-Akku
- Verbindung über Bluetooth oder USB Kabel
- Bis zu 10 m Reichweite
- Hintergrundbeleuchtung
- Standby-Zeit bis zu 218 Tagen
- Android, Windows, iOS kompatibel
- Verpackungsinhalt: 1x Tastatur, 1x USB-Ladekabel, 1x Handbuch
- Konstruktion: Soft-Touch Membrane Technologie



Herst.-Nr.	Art.-Nr.
KSK-5021BT	15800595

KeySonic Mini-Tastatur, USB und PS/2, schwarz

Mini-Tastatur mit angenehmer Soft-Skin-Beschichtung in flacher Bauform und mit geringen Abmessungen

- ideal für 19" Anwendungen, mobiler Service, Empfangstresen oder zum Anschluss an Notebooks
- 89 Tasten (besonders leiser und spürbarer Anschlag durch hochwertige Soft-Touch Membrantechnologie)
- blau leuchtende Status-LEDs im neuen Light-Stripe-Design
- edle, matt-schwarze Soft-Skin-Beschichtung
- Anschluss: USB und PS/2



Herst.-Nr.	Art.-Nr.
ACK-595C+	41900033

KeySonic Mini-Tastatur ACK-540 U+ mit Touchpad, USB, schwarz

Mini-Tastatur mit integriertem Touchpad, angenehmer Soft-Skin-Beschichtung, flacher Bauform und geringen Abmessungen

- ideal für 19" Anwendungen, mobiler Service, Empfangstresen oder zum Anschluss an Notebooks
- 89 Tasten (besonders leiser und spürbarer Anschlag durch hochwertige Soft-Touch Membrantechnologie)
- integriertes Touchpad mit 2 Maustasten
- blau leuchtende Status-LEDs im neuen Light-Stripe-Design
- edle, matt-schwarze Soft-Skin-Beschichtung
- Anschluss: USB



Herst.-Nr.	Art.-Nr.
ACK-540U+	41900036

BakkerElkhuizen UltraBoard 940 Compact Keyboard

- Die kompakte Tastatur bringt die Maus dichter zum Körper. Dadurch wird eine unnötige Belastung von Nacken- und Schultermuskulatur vermieden. Das UltraBoard ist universell einsetzbar und verbessert die Effizienz bei der Computerarbeit
- Das UltraBoard vom BakkerElkhuizen ist für eine kompakte Tastatur besonders vollständig und universell einsetzbar, durch die Verbindungsmöglichkeit über Bluetooth und per Kabel.
- Dual: Kabel & Bluetooth
- 5 x Multipairing
- Mac- & Windowstasten
- 2 x USB-Hub (bei Kabelbetrieb)
- Integrierter Ziffernblock (Fn+Num)
- Einzigartige Tastenform
- Hellere Tasten mit dunkler Beschriftung



Herst.-Nr.	Schnittstelle	drahtlos	Art.-Nr.
BNEU940DE	USB + Bluetooth	Ja	42300126

BakkerElkhuizen Kompakttastatur S-board 840 Design USB, silber / hellgrau

Kompakte Tastatur mit Multimediastasten und USB-Hub

- 95 Tasten incl. großer Eingabe- und Leertaste
- kompakte Bauform
- integrierter Ziffernblock (über Fn-Taste), erweiterbar um externen Ziffernblock
- ausgezeichnetes taktiles Schreibgefühl durch Notebooktastenanschlag mit Scherenmechanismus
- integrierter 2 Port USB-Hub
- USB Anschlusskabel
- Maße (B x H x T): 305 x 20 x 165 mm
- mit Stoff-Schutzhülle



Herst.-Nr.	Schnittstelle	Farbe	Art.-Nr.
BNES840DDE	USB	Silber	42300005

BakkerElkhuizen Kompakte Tastatur - M-board 870 Bluetooth

Das M-board 870 ist eine Bluetooth-Tastatur, welche die Maus in die richtige Position setzt.

- Kabellos: Bluetooth 3.0 Technologie (geeignet für iOS, Android und Windows)
- Multipair-Funktion ermöglicht beim Tippen schnellen Wechsel zwischen Notebook, Tablet und Smartphone
- Ergonomisch: guter Tastenanschlag und gutes Feedback wegen Scherentechnik statt Membrantechnik
- Mobil: nur 2 cm 'dick' und leichtes Gewicht
- Kompakt: verringert Reichweite zur Maus
- Maße (B x H x T): 24 x 345 x 138 mm



Herst.-Nr.	Schnittstelle	Tastaturlayout	Art.-Nr.
BNEM870BDE	Bluetooth	DE	42300067
BNEM870BUS	Bluetooth	US	42300064
BNEM870BUK	Bluetooth	UK	42300065
BNEM870BFR	Bluetooth	FR	42300066

KeySonic Nano Keyboard ACK-3400U, USB

Superkompakte und leichte Tastatur mit 77 Tasten und USB-Anschluss, mit Softskin

- Notebookgestyle flache Kurzhub-Membrantasten
- ideal als Zusatz-Tastatur für's Notebook
- 3 blaue LEDs
- Anschluss: USB



Schnittstelle	Farbe	Art.-Nr.
USB	Schwarz	41900011

Tastaturen / Mäuse

BAKKER ELKHUIZEN Goldtouch Adjustable V2 Split-Tastatur

Die ergonomische Tastatur Goldtouch Adjustable V2 Black sorgt für eine gleichmäßige Verteilung der Belastung zwischen linkem und rechtem Arm

- Richtige Körperhaltung: Sehr einfach und stufenlos in jedem gewünschten Winkel einstellbar
- Ergonomisch: Kurzer Weg des Arms zur Maus, geräuscharmes Tippen, große Leertaste
- Funktionstasten links: Zur besseren Verteilung der Belastung zwischen linkem und rechtem Arm
- Anschlusskabel 2,0 m mit USB und PS2 Anschluss
- Maße (B x H x T): 388 x 25 x 178 mm



Herst.-Nr.	Farbe	Art.-Nr.
BNEGTBDE	Schwarz	42300038

BAKKER ELKHUIZEN Goldtouch Travel Go Tastatur

Richtige Körperhaltung: Sehr einfach und stufenlos in jedem gewünschten Winkel einstellbar- Ergonomisch: Kurzer Weg des Arms zur Maus, geräuscharmes Tippen, große Leertaste- Funktionstasten links: Zur besseren Verteilung der Bela

- Richtige Körperhaltung: Sehr einfach und stufenlos in jedem gewünschten Winkel einstellbar
- Ergonomisch: Kurzer Weg des Arms zur Maus, geräuscharmes Tippen, große Leertaste
- Funktionstasten links: Zur besseren Verteilung der Belastung zwischen linkem und rechtem Arm
- Mobil: Nur 440 g, kompaktes Format mit zwei Schutzhüllen
- Anschluss: USB, mit zusätzlichem USB-Hub an der Seite
- Maße (B x H x T): 366 x 182 x 33 mm



Herst.-Nr.	Art.-Nr.
BNEGTDE	42300081

BAKKER ELKHUIZEN Ziffernblock S-board 840, USB

Externer Ziffernblock mit Taschenrechnerfunktion

- ergonomisch durch helle Farbe und Tasten mit dunklen Zeichen
- 26 Tasten mit Taschenrechnerfunktion und Display
- ausgezeichnetes taktiles Schreibgefühl durch Notebooktastenanschlag mit Scherenmechanismus
- selbstaufrollendes USB-Kabel
- Maße (B x H x T): 95 x 21,5 x 165 mm
- mit Stoffhülle



Herst.-Nr.	Farbe	Art.-Nr.
BNES840DNUM	Silber/Hellgrau	42300008

KeySonic Silikon Keypad ACK-118 BK, USB, IP64, schwarz

Wasserdichter Nummernblock aus Silikon-Material mit Kabel-Aufroller und Schutzart IP64

- ideal für Einsatz am Notebook sowie für alle schmutzigen, feuchten und hygienischen Bereiche (desinfizierbar)
- 18 versiegelte Kurzhub-Tasten mit spürbarem und geräuschlosem Anschlag
- integrierte Funktionstaste zum Start des Taschenrechners unter Windows
- Anschluss: USB



Schnittstelle	Farbe	Art.-Nr.
USB	Schwarz	41900038

DACOMEX Mini optische Maus, USB, grau

Kompakte Maus für unterwegs mit automatischem Kabelaufroller

- Auflösung: 800 dpi
- 2 Tasten und Scrollrad
- Anschlusskabel 0,7 m mit automatischem Aufroller und USB Anschluss



Art.-Nr.
225111

DACOMEX optische Maus, USB und PS/2, schwarz

Maus mit angenehmer Soft Touch Oberfläche

- Auflösung: 800 dpi
- 2 Tasten und Scrollrad
- Anschlusskabel 1,45 m mit USB Anschluss und Adapter auf PS/2



Art.-Nr.
225113

DACOMEX Premium optische Maus, USB, schwarz

Ergonomische Maus, die angenehm in der Handfläche liegt

- Auflösung: 800 dpi
- 2 Tasten und Scrollrad
- Anschlusskabel 1,45 m mit USB Anschluss



Art.-Nr.
225114

logitech B100 Optical USB Maus

Eine komfortable Plug&Play-Maus mit dauerhafter Qualität und optischer Präzision.

- komfortable und beidhändige Form
- Auflösung 800 dpi für präzises Arbeiten
- Anschluss: USB
- 3 Jahre Herstellergarantie



Farbe	Art.-Nr.
Schwarz	422913357
Weiß	422913360

CHERRY WHEELMOUSE Corded Optical Maus, USB und PS/2, schwarz

Preiswerte optische Maus mit Scrollrad

- optische Maus, Auflösung 1000 dpi
- 2 Tasten mit Tastenrad
- symmetrisches Design, geeignet für Rechts- und Linkshänder
- Kabellänge 1,8m
- Anschluss: USB und PS/2



Herst.-Nr.	Art.-Nr.
M-5450	40200075

CHERRY Gentix Corded Optical Maus, USB, schwarz

Profi-Qualität zum Top-Preis mit modernem Design

- Hochauflösender optischer Sensor mit 1000 dpi-Auflösung
- 3 Tasten mit Tastenrad
- symmetrisches Design, geeignet für Rechts- und Linkshänder
- Anschluss: USB und PS/2



Herst.-Nr.	Art.-Nr.
JM-0300-2	40200180

CHERRY Gentix Corded Optical Illuminated Maus, USB, schwarz

Profi-Qualität zum Top-Preis mit modernem Design

- Hochauflösender optischer Sensor mit 1000 dpi-Auflösung
- Eindrucksvolle blaue Beleuchtung der Seitenteile und des Scroll- Rads
- 3 Tasten mit Tastenrad
- symmetrisches Design, geeignet für Rechts- und Linkshänder
- Anschluss: USB und PS/2



Herst.-Nr.	Art.-Nr.
JM-0300	40200194

Microsoft Comfort Maus 4500, USB, schwarz

Höchste BlueTrack-Präzision auf nahezu allen Oberflächen zum günstigen Preis

- 1000 DPI BlueTrack-Sensor arbeitet auf nahezu allen Oberflächen, auch Teppichgewebe, Granit und Holz
- 5 frei belegbare Tasten und 4-Wege-Scrollrad
- ergonomisch geformtes Gehäuse für Rechts- und Linkshänder mit angenehm gummierten Gehäuseflanken
- Anschluss: USB
- 3 Jahre Herstellergarantie

Herst.-Nr.	Art.-Nr.
4FD-00023	70400369



logitech Wireless Maus M185, USB

Profitieren Sie von der Bewegungsfreiheit einer kabellosen Verbindung

- Nano-Empfänger
- Auflösung: 1.000 dpi
- kabellose Advanced 2,4-GHz-Technologie
- Ein-/Ausschalter
- Geeignet für Rechts- und Linkshänder
- Anschluss Funkempfänger: USB
- 3 Jahre Herstellergarantie



Farbe	Art.-Nr.
Blau	422912239
Grau	422912238
Rot	422912240

logitech Wireless Maus M525, USB, schwarz / rot

Innovatives Design mit universellem Unifying-Empfänger

- Auflösung: 1.000 dpi
- intelligenter Sleep-Modus und Ein-/Ausschalter
- Batterielebensdauer von bis zu 3 Jahren
- extrem kompakter Logitech Unifying-Empfänger
- bis zu sechs compatible Geräte gleichzeitig anschließen
- Anschluss Funkempfänger: USB
- 3 Jahre Herstellergarantie



Herst.-Nr.	Art.-Nr.
910-004932	422912584

logitech MX Master, Wireless Maus, USB

Die Revolution hat begonnen. MX Master – das Präzisionsinstrument für Anspruchsvolle

- Sensor: Darkfield-Lasersensor
- Auflösung: 400 - 1600 dpi (einstellbar)
- Anzahl Tasten: 5 mit Scrollrad
- Gestenschalter
- 2,4 GHz, bis zu 10 m Reichweite
- Akku: Lithium-Polymer-Akku (500 mAh)
- Akkulaufzeit: bis zu 40 Tage (Nutzungs- und Umgebungsabhängig)
- 2 Jahre Herstellergarantie 3



Herst.-Nr.	Art.-Nr.
910-004362	422914362

Mäuse

Microsoft Wireless Mobile Maus 4000, USB, graphitgrau

Kabellose Maus in trendigem Design mit BlueTrack Technologie

- BlueTrack-Technologie für präzises Arbeiten auf nahezu allen erdenklichen Oberflächen, auch Teppich, Granit oder Holz
- 1000 DPI Auflösung und 10.000 FPS Abtastrate für höchste Präzision
- kabelloser Bedienkomfort mit 2,4 GHz-Technologie und bis zu 10 Metern Reichweite
- ultrakompakter Nano-Receiver
- informative Batteriestands-Anzeige warnt vor erschöpften Batterien
- höchste Funktionalität: 4 frei belegbare Tasten, 4-Wege-Scrollrad und Lupenfunktion
- Anschluss Funkempfänger: USB
- 3 Jahre Herstellergarantie



Herst.-Nr.
D5D-00004

Art.-Nr.
70400330

CHERRY MW 3000 Wireless Maus, USB, schwarz

Energiesparende 2,4 GHz-Funk-Maus mit praktischem Nano-USB-Empfänger

- Auflösung: 1000 / 1750 dpi (umschaltbar)
- griffige Seitenflächen-Gummierung
- Infrarot-Sensor: besonders präzise und energiesparend
- Ein-/Aus-Schalter, für zusätzliche Energieeinsparung
- Nano-USB-Empfänger
- modernste 2,4 GHz Funk-Technologie bis zu 5 Metern
- Anschluss Funkempfänger: USB



Herst.-Nr.
JW-T0100

Art.-Nr.
40200170

DACOMEX Ergonomische vertikale Maus, für Rechtshänder, USB

rechtshänder Maus um Schmerzen in Hand, Handgelenk, Arm und Schultern zu verhindern.

- vertikal Maus für Rechtshänder
- 5 Tasten und Mousrad
- Auflösung 1600 dpi
- Anschluss: USB



Farbe
Schwarz

Art.-Nr.
225121

DACOMEX Ergonomische vertikale Maus, für Rechtshänder, USB

rechtshänder Maus um Schmerzen in Hand, Handgelenk, Arm und Schultern zu verhindern.

- vertikal Maus für Rechtshänder
- 5 Tasten und Mousrad
- Auflösung 1600 dpi
- Anschluss: USB

Farbe
Weiß

Art.-Nr.
225122



Ergonomische vertikale Maus, für Rechtshänder, wireless, schwarz

rechtshänder Maus um Schmerzen in Hand, Handgelenk, Arm und Schultern zu verhindern.

- vertikal Maus für Rechtshänder
- 5 Tasten und Mousrad
- Auflösung 1600 dpi
- Anschluss: Wireless (Nano Dongle, 2,4 Ghz)
- Farbe: schwarz



Art.-Nr.
225123

Ergonomische vertikale Maus

sehr leichte und kompakte vertical Maus für besseren Komfort beim Bedienen.

- Tasten: 5 Tasten + Scrollrad
- Auflösung: 1600 dpi
- optischer Sensor
- Kompatibel mit Windows und MAC
- rechtshänder
- geringes Gewicht



Schnittstelle

Wireless
USB

Art.-Nr.

225125
225124

BAKKER ELKHUIZEN Evoluent Mouse C, für Rechtshänder

Optische Rechtshänder-Maus mit senkrechter Bediener-Oberfläche für ergonomisches Arbeiten

- Ergonomisch: verbesserte Haltung von Arm und Handgelenk durch kleineren Winkel
- Ästhetisch: modernes Design mit Luxusausstrahlung
- Verbessert: weniger kugelförmig, dadurch besserer Anschluss an den Handteller
- Design: längere Tasten für besseren Griff
- Praktisch: integrierte Lösung zur direkten Anpassung der Cursorgeschwindigkeit
- Präzise: Evoluent C arbeitet schnell und sehr präzise



Schnittstelle

Wireless
USB
Wireless

Farbe
Gold
Silber
Blau

Art.-Nr.

42300115
42300113
42300114

Evoluent™ VerticalMouse Standard, für Rechtshänder, USB, schwarz / silber

Optische Rechtshänder-Maus mit senkrechter Bediener-Oberfläche für ergonomisches Arbeiten

- senkrechte Bediener-Oberfläche zur Verminderung von Karpaltunnel-Syndrom und anderen Beschwerden
- 3 Tasten und Tastenrad
- Auflösung 800 - 2600 dpi
- Anschluss: USB
- Farbe: schwarz mit silbernem Design



Herst.-Nr.	Art.-Nr.
VMS	17000497

Evoluent™ VerticalMouse 3, für Rechtshänder, USB, schwarz / silber

Optische Rechtshänder-Maus mit senkrechter Bediener-Oberfläche für ergonomisches Arbeiten

- senkrechte Bediener-Oberfläche zur Verminderung von Karpaltunnel-Syndrom und anderen Beschwerden
- 4 Tasten und Tastenrad
- Auflösung 800 - 2600 dpi
- Anschluss: USB
- Farbe: schwarz mit silbernem Design



Herst.-Nr.	Art.-Nr.
VM3R	17000273

Evoluent™ VerticalMouse 4 Wireless, für Rechtshänder, USB, anthrazit / silber

Kabellose optische Rechtshänder-Maus mit senkrechter Bediener-Oberfläche für ergonomisches Arbeiten

- senkrechte Bediener-Oberfläche zur Verminderung von Karpaltunnel-Syndrom und anderen Beschwerden
- Funkübertragung mit 2,4 GHz für störungsfreien Betrieb
- 4 Tasten und Tastenrad
- verbesserte Daumenauflage mit 2 Daumentasten
- einstellbarer optischer Sensor
- beleuchtetes Evoluent-Logo
- Auflösung: 800 - 2600 dpi
- Anschluss Funkempfänger: USB
- Farbe: anthrazit mit silbernem Design und violetten Tasten



Herst.-Nr.	Art.-Nr.
VM4RW	17000471

Evoluent™ VerticalMouse 4, USB, anthrazit / silber

Optische Maus mit senkrechter Bediener-Oberfläche für ergonomisches Arbeiten

- senkrechte Bediener-Oberfläche zur Verminderung von Karpaltunnel-Syndrom und anderen Beschwerden
- 4 Tasten und Tastenrad
- verbesserte Daumenauflage mit 2 Daumentasten
- einstellbarer optischer Sensor
- beleuchtetes Evoluent-Logo
- Auflösung: 800 - 2600 dpi
- Anschluss: USB
- Farbe: anthrazit mit silbernem Design



Beschreibung	Art.-Nr.
Rechtshänder	17000425
Linkshänder	17000426

Evoluent™ VerticalMouse 4 Small Wireless, für Rechtshänder, USB, schwarz / braun

Kabellose optische Rechtshänder-Maus mit senkrechter Bediener-Oberfläche für ergonomisches Arbeiten

- senkrechte Bediener-Oberfläche zur Verminderung von Karpaltunnel-Syndrom und anderen Beschwerden
- Funkübertragung mit 2,4 GHz für störungsfreien Betrieb
- 4 Tasten und Tastenrad
- verbesserte Daumenauflage mit 2 Daumentasten
- einstellbarer optischer Sensor
- Auflösung: 800 - 2600 dpi
- Anschluss Funkempfänger: USB
- Farbe: schwarz mit silbernem Design und braunen Tasten



Herst.-Nr.	Art.-Nr.
VM4SW	17000506

Evoluent™ VerticalMouse 4, für Rechtshänder, Bluetooth, weiß / grau

Kabellose optische Rechtshänder-Maus mit senkrechter Bediener-Oberfläche für ergonomisches Arbeiten

- senkrechte Bediener-Oberfläche zur Verminderung von Karpaltunnel-Syndrom und anderen Beschwerden
- 4 Tasten und Tastenrad
- verbesserte Daumenauflage mit 2 Daumentasten
- einstellbarer optischer Sensor
- Auflösung: 800 - 2600 dpi
- Bluetooth zum Verbinden mit bluetoothfähigen Notebooks
- Farbe: weiß mit grauem Design



Herst.-Nr.	Art.-Nr.
VM4RB	17000513

Evoluent™ VerticalMouse 4 Small, für Rechtshänder, USB, violett / schwarz

Optische Rechtshänder-Maus mit senkrechter Bediener-Oberfläche für ergonomisches Arbeiten

- senkrechte Bediener-Oberfläche zur Verminderung von Karpaltunnel-Syndrom und anderen Beschwerden
- 4 Tasten und Tastenrad
- verbesserte Daumenauflage mit 2 Daumentasten
- einstellbarer optischer Sensor
- beleuchtetes Evoluent-Logo
- Auflösung: 800 - 2600 dpi
- Anschluss: USB
- Farbe: schwarz mit violetten Tasten



Herst.-Nr.	Art.-Nr.
VM4S	17000428

Mäuse

BAKKER ELKHUIZEN Oyster Maus

Die Oyster Mouse ist eine ergonomische Maus für sowohl Links- als auch Rechtshänder, deren Neigungswinkel sich in fünf Stufen einstellen lässt.

- Ergonomisch: Unterstützt eine natürliche Haltung von Arm und Handgelenk
- Wählen Sie Ihren Neigungswinkel: Maus in 5 Stufen einstellbar (links und rechts)
- Universell: Version für rechts- und linkshändigen Gebrauch
- Tasten: 5 Tasten und Scrollrad
- Auflösung: 1200 dpi



Schnittstelle	Größe	Art.-Nr.
USB	M	42300050
Wireless	M	42300039
USB	L	42300106
Wireless	L	42300107

BAKKER ELKHUIZEN 3M Anir Maus

Ergonomische Rechtshänder-Maus im Joystick-Format

- Ergonomisch: Natürliche Haltung der Hand
- Komfort: Sehr niedrige Muskelspannung in der Hand und im Unterarm
- Praktisch: Spezieller Schalter für die Scrollfunktion
- für Rechtshänder
- Anschlusskabel 2,0 m, USB und PS/2



Größe	Art.-Nr.
Large	42300027
Medium	42300029

BAKKER ELKHUIZEN Maus DXT Precision

Ergonomische vertikale Maus für Rechts- und Linkshänder

- Ergonomisch: Entspannte, neutrale Hand- und Handgelenkposition
- Produktiv: Präzisionsgriff für sehr genaues Navigieren
- Einzigartig: Knopf für rechts- und linkshändigen Gebrauch
- Universell: Sowohl für größere als auch für kleinere Hände geeignet
- Benutzerfreundlich: Schnelle Eingewöhnung dank bekanntem Stift-Griff, 4 dpi Einstellungen
- Mobil: Kompakt und leicht
- USB Anschlusskabel, Länge 2,0 m



Herst.-Nr.	Art.-Nr.
BNEDXT	42300031

BAKKER ELKHUIZEN Mousertrapper

- programmierbare Knöpfe
- Kompakt & lässt sich leicht mitnehmen
- Lässt sich um persönliche Profile erweitern
- Die Maus kann kabellos verwendet werden

Neu



Modell	Programmierbare Tasten	Farbe	Art.-Nr.
Advance 2.0	6	Schwarz	42300131
Prime	8	Schwarz	42300132
Flexible	8	Schwarz	42300133
Flexible	8	Weiß	42300134

BAKKER ELKHUIZEN Maus DXT Precision Wireless

Kabellose ergonomische vertikale Maus für Rechts- und Linkshänder

- Ergonomisch: Entspannte, neutrale Hand- und Handgelenkposition
- Benutzerfreundlich: Schnelle Eingewöhnung dank bekanntem Stift-Griff, 4 dpi Einstellungen
- Einzigartig: Knopf für rechts- und linkshändigen Gebrauch und sowohl für größere als auch für kleinere Hände geeignet
- Mobil: Kabellos, Kompakt und leicht
- Aufladbar: Einfach aufzuladen via USB, ohne Arbeitsunterbrechung
- USB Funkempfänger



Herst.-Nr.	Art.-Nr.
BNEDXTW	42300032

BAKKER ELKHUIZEN 3M Anir Maus Wireless

Kabellose ergonomische Rechtshänder-Maus im Joystick-Format

- Ergonomisch: Natürliche Haltung der Hand
- Komfort: Sehr niedrige Muskelspannung in der Hand und im Unterarm
- Praktisch: Spezieller Schalter für die Scrollfunktion
- für Rechtshänder
- USB Funkempfänger



Größe	Schnittstelle	Art.-Nr.
Large	Wireless	42300028
Medium	Wireless	42300030

fester Arbeitsplatz

Hochwertige, ergonomische Tastaturen

BakkerElkhuizen entwickelt und liefert hochwertige, ergonomische Tastaturen für gesündere Arbeitsplätze. Diese kompakten, ergonomischen Tastaturen verringern den Druck auf die Unterarme, so dass Beschwerden vermieden werden.

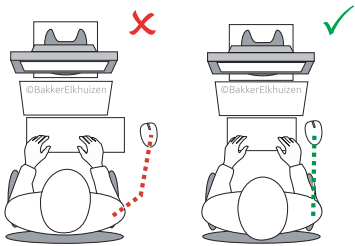

Bildschirmaufstellung

Der Abstand zum Bildschirm muss mindestens 60 cm (eine Armlänge), vorzugsweise aber mehr als 60 cm betragen. Der Bildschirm sollte in der Höhe so positioniert werden, dass sich der Sehwinkel 10-20° unterhalb der Augenhöhe befindet.

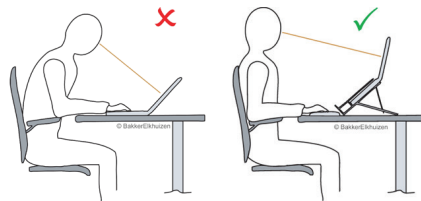

Neutrale Handhaltung

Beim Klicken und Scrollen sind unnatürliche statische Haltungen (Extension und Ulnardeviation des Handgelenks, Pronation des Unterarms) zu vermeiden. Die Maus muss sich möglichst nahe am Körper befinden, also direkt neben der Tastatur. Sofern nur selten Zahlen einzugeben sind, ist die Verwendung einer kompakten Tastatur zu erwägen, damit die Maus näher am Körper positioniert werden kann.

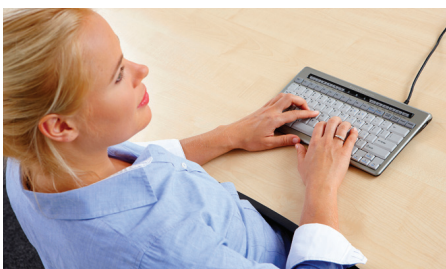
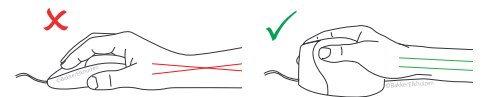

S-Board 840

Das kompakte Format verhindert Belastungen, da die Maus einfacher zu erreichen ist. Dunkle Buchstaben auf hellem Hintergrund machen sie leichter zu lesen (ISO 9241) und tragen zu erhöhter Produktivität bei. Der Scherenmechanismus gibt dem S-Board 840 einen leichten Tastendruck.



Ergo-Q 260

Der mobile Notebookständer Ergo-Q 260 ist hauchdünn und hat 5 verschiedene Einstellungen zur richtigen Positionierung des Notebooks. Der Notebookständer verfügt über einen integrierten Dokumentenhalter.

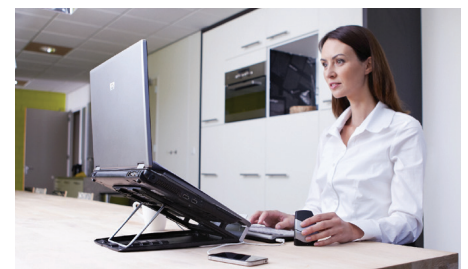

DXT Precision Mouse

Die ergonomische Maus DXT Precision Mouse sorgt für eine natürliche und neutrale Haltung der Hand. Präzisionsmäuse können außerdem die Belastung der Unterarmmuskulatur verringern, weil das Handgelenk weniger stark gestreckt wird (Kotani & Horii, 2003; Ulmann und Andere, 2003).

Mäuse / Ergonomie

BAKKER ELKHUIZEN Grip Maus

Die ergonomische vertikale Maus Grip Mouse stützt den Unterarm in neutraler Position

- Optische Maus: Für ein schnelles und präzises Arbeiten
- Ergonomisch: Unterstützt eine natürliche Haltung von Arm und Handgelenk
- 2 Tasten und Scrollrad (mit Tastenfunktion)
- Gutes PreisLeistungsverhältnis
- Anschlusskabel 1,5 m mit USB und PS2



Herst.-Nr.	Art.-Nr.
BNEGM	42300036

BAKKER ELKHUIZEN ErgoSlider Plus - Ergonomische zentrale Maus

Ergonomische zentrale Maus sorgt für eine optimale Mausposition zentral vor dem Körper, in einer Linie mit dem Bildschirm und / oder dem Dokumentenhalter

- Praktisch: Leicht auf der Barmouse anzubringen.
- Komfort: Größere Auflagefläche für mehr Unterstützung.
- Sicherheit: Schützt den ErgoSlider Plus+ vor Verschmutzung.



Beschreibung	Art.-Nr.
ErgoSlider Plus	42300046
Handgelenkauflage	42300108

BAKKER ELKHUIZEN Goldtouch Wrist Rest ergonomische Handballenauflage

Die Handgelenkauflage Goldtouch Wrist Rest passt zu den Goldtouch Tastaturen.

- Praktisch: Passend zur Goldtouch Tastatur
- Ergonomie: Stützt das Handgelenk
- Aufgepasst: Vermeiden Sie eine statische Belastung des Handgelenkes



Herst.-Nr.	Art.-Nr.
BNEGTWR	42300103

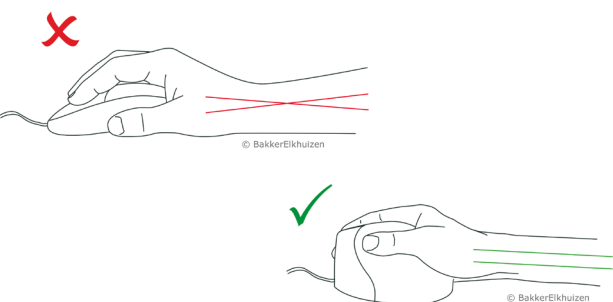

BAKKER ELKHUIZEN IQ™ Sit-Stand Desk Schreibtisch

Der IQ™ Sit-Stand Desk ist eine Sitz-Steh-Lösung. Die Software (WORK & MOVE™ Sit-StandCOACH) wird direkt ab den Tisch gekoppelt

- Die Software und der Sitz-Steh-Tisch "helfen" Ihnen, öfters Ihre Position zu wechseln und sich Ihrer Haltung am Computer bewusster zu werden.
- Wir glauben an die körperliche und mentale Fitness der Mitarbeiter. Mit dem IQ™ Sit-Stand Desk präsentiert BakkerElkhuizen eine einzigartige Art, um die mentale und körperliche Fitness der Mitarbeiter nachweislich zu verbessern.
- IQ™ Sit-Stand Desk – gut zu wissen:
- Logistische Vorteile, da 10 Tische auf eine Palette passen, die die Lieferkosten stark senken und den Aufbau beim Endkunden erleichtern.
- Dank Twist & Lock™ System wird der Tisch ohne Werkzeug aufgebaut. Die Aufbauzeit beträgt weniger als 5 Minuten.
- Komfortables Kabelmanagement durch Erreichbarkeit von oben.
- Die WORK & MOVE™ Sit-StandCOACH Software ist beim Kauf des IQ™ Sit-Stand Desk inklusive. Einfache Registrierung durch Angabe der E-Mail-Adresse.
- 2 Jahre Herstellergarantie
- 1x BNEIQSSDB155 + 1x BNEIQSSTBE160 + 1x BNEWMDC

Neu



Farbe	Art.-Nr.
Schwarz/Buche	42300139
Grav/Buche	42300140

BAKKER ELKHUIZEN Sitz-Steh-Schreibtisch-Aufsatz

Mit dem Sitz-Steh-Schreibtisch-Aufsatz arbeiten Sie stets in der gewünschten Höhe.

- Einfache und flexible Anpassung der Arbeitshöhe aufgrund von integrierten Gasdruckfedern.
- Der einzigartige Verstellmechanismus sorgt für einen zentralen Schwerpunkt und verhindert Instabilität.
- Fünfzehn verschiedene Höheneinstellungen.
- Extragroßer Verstellbereich (150-500 mm), somit für alle Benutzer geeignet.
- Einfach zu bedienen mit Hilfe schnell erreichbarer Hebel.
- Platz für zwei Bildschirme/einen Monitorarm oder einen Bildschirm und Laptop.
- Praktisch mit integriertem Tablet- und Smartphone-Ständer.



Herst.-Nr.	Art.-Nr.
BNEASSDR	42300125

BAKKER ELKHUIZEN TabletRiser

Innovativer Tablethalter, der ergonomisches und effektives Arbeiten am Tablet ermöglicht

- gesund: ermöglicht ergonomisches und effektives Arbeiten am Tablet, frei positionierbare Tastatur
- universal: eignet sich für Tablets aller Marken von 9,7 bis 10,2 Zoll
- einmalig: Winkel und Höhe des Tablet sind stufenlos einstellbar
- praktisch: Tablet ist 360 Grad drehbar und ist leicht abzunehmen
- mobil: ideal für unterwegs, zu Hause oder im Büro
- sicher: das Tablet kann im Case sicher mitgenommen werden
- Maße: (B X H X T): 230 x 326 x 40 mm



Herst.-Nr.	Art.-Nr.
BNETR	42300043

BAKKER ELKHUIZEN Notebookständer Ergo-Q 260

Für Notebooks bis 15,6"

- höhenverstellbar in 5 Stufen zwischen 9-21 cm an der Rückseite)
- höhere Produktivität: integrierter Dokumentenhalter, steigert die Dateneingabegeschwindigkeit
- ultraleicht und mobil: nur 390 g, 7 mm dünn, passt in jede Laptogasche
- hohe Qualität: Hylite-Aluminium, schützende Hartschaum-Innenauskleidung, rutschfeste GummifüÙe
- wegklappbarer Dokumentenhalter: erleichtert das Aufstellen des Notebooks



Herst.-Nr.	Art.-Nr.
BNEQ260	42300004

BAKKER ELKHUIZEN Notebookständer FlexTop 270

Für Notebooks bis 12"

- höhenverstellbar in 7 Stufen (von 9 - 22 cm an der Rückseite)
- immer dabei: FlexTop bleibt kein loses Accessoire, kann einfach am Notebook befestigt werden
- ultraleicht und mobil: nur 180 g
- spart Kosten und Platz: ein externer Monitor wird überflüssig
- Material: Hylite-Aluminium mit rutschfesten GummifüÙen
- Maße (B x H x T): 268 x 210 x 6 mm



Herst.-Nr.	Art.-Nr.
BNEFT27012	42300011

BAKKER ELKHUIZEN Notebookständer Ergo-Q 330

Der mobile Notebookhalter Ergo-Q 330 ist superdünn und ist in 6 Stufen höhenverstellbar

- höhenverstellbar in 6 Stufen (zwischen 11-19 cm an der Rückseite)
- wegklappbarer Dokumentenhalter: erleichtert das Aufstellen des Notebooks
- ultra-mobil: leicht und vollständig zusammenklappbar, passt in jede Notebooks tasche
- Einstellwinkel: 20-40 ° (in 6 Stufen)
- Material: ABS-Kunststoff mit rutschfesten GummifüÙen
- stabil: geeignet für Laptops bis 17"
- Maße (B x H x T): 228 x 310 x 13 mm



Herst.-Nr.	Art.-Nr.
BNEQ330	42300022

BAKKER ELKHUIZEN Notebookständer Ergo-T 340

Für Notebooks bis 17"

- ideal für Büro und Home Office
- vollständig: integrierter Vorlagenhalter, höhenverstellbar (9-26 cm an der Rückseite)
- Drehscheibe, Kabelmanagement, Belüftung
- einzigartiger Verriegelungsmechanismus: Schützen Sie Ihren Laptophalter und die angeschlossene Hardware mit einem Sicherheitsschloss
- stabil: für Notebooks bis 17 Zoll (min. Tiefe den Notebooks: 20 cm)
- Maße (B x H x T): 325 x 310 x 85 mm



Herst.-Nr.	Art.-Nr.
BNET340	42300009

BAKKER ELKHUIZEN Monitorständer Q-riser 130, transparentes Acryl

Höhenverstellbarer Design-Monitorständer

- 5-fach Höhenverstellbar: 6-8-10-12-14 cm
- praktisch: Ablagefach unter dem Bildschirm, Kabelführung
- Design: glasklares, attraktives Design, 6 mm allseitig poliertes Acrylglas
- geeignet für Flachbildschirme bis bis 50 kg
- Maße: (B x H x T) 310 x 60 x 265 mm



Herst.-Nr.	Art.-Nr.
BNEQR130	42300024

BAKKER ELKHUIZEN Monitorständer Q-riser 90

Der Q-riser 90 ist ein ergonomischer Monitorständer, der sich für Flachbildschirme eignet.

- Höhe: 9 cm
- Eignung: Geeignet für Flachbildschirme
- Kabelmanagement: Kabelführung
- Material: Klares Acrylglas
- Tragfähigkeit: 15 kg



Herst.-Nr.	Art.-Nr.
BNEQR90	42300111

BAKKER ELKHUIZEN Dokumentenständer FlexDesk 640

Multifunktionell: Schreibunterlage und Dokumentenhalter

- Top-Qualität: mattierte Arbeitsfläche, gleitet sehr gut beim Heranziehen, Aufbewahrungsfach und stabil
- ergonomisch: verringert die Belastung des Nackens und der Augen, beugt Nacken- und Kopfschmerzen vor
- höhenverstellbar (110 - 185 mm): flexibel arbeiten am Bildschirm
- Produktivität: ermöglicht schnelleres und effizienteres Arbeiten
- Platz unter Vorderkante: 55 mm
- Maße (B x H x T): 515 x 380 x 110 mm



Herst.-Nr.	Art.-Nr.
BNEFDESK640	42300003

BAKKER ELKHUIZEN Dokumentenständer FlexDoc Cristal Clear, transparentes Acryl

Mit dem kompakten Dokumentenhalter FlexDoc Cristal Clear sparen Sie Platz auf dem Schreibtisch

- ergonomisch: verringert Nacken- und Augenbelastung, beugt Nacken- und Kopfschmerzen vor
- komfortabel und effizient: Kurze Wege für die Augen zwischen Vorlage, Bildschirm und Tastatur
- multifunktional: für Desktop- wie auch flexible Arbeitsplätze
- Maße (B x H x T): 390 x 80 x 260 mm

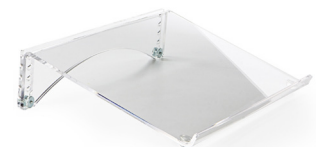

Herst.-Nr.	Art.-Nr.
BNEFDCC	42300026

BAKKER ELKHUIZEN Dokumentenhalter FlexDesk 630N

Mit dem flexiblen Dokumentenhalter FlexDesk 630N wechseln Sie leicht und effizient zwischen Schreib- und Computerarbeit.

- Multifunktional: Schreibunterlage und Dokumentenhalter
- Qualität: weiß mattierte Arbeitsfläche, gleitet sehr gut beim Heranziehen, Aufbewahrungsfach und Stabil
- Ergonomisch: Verringert die Belastung des Nackens und der Augen, beugt Nacken- und Kopfschmerzen vor
- Höhenverstellbar (110 - 185 mm): Flexibel arbeiten am Bildschirm
- Produktivität: Ermöglicht schnelleres und effizienteres Arbeiten
- Praktisch: Bietet Platz zur Ablage einer Tastatur, platz unter Vorderkante: 55 mm



Herst.-Nr.	Art.-Nr.
BNEFDESK630	42300110

BAKKER ELKHUIZEN Tischhalter für 1 Flachbildschirm Space-arm

Der Monitorarm Space-Arm lässt sich leicht und schnell einstellen und eignet sich aus diesem Grund hervorragend zur Benutzung an flexiblen Arbeitsplätzen.

- Ergonomisch: Optimale Höhenverstellbarkeit 33-62 cm Oberkante 19 Zoll Bildschirm, Tiefenverstellbarkeit 25-58 cm
- Gasfedertechnik: Schnell und einfach auf den Benutzer einzustellen, Ideal für flexible Arbeitsplätze mit wechselnden Benutzern
- Multi-screen: Patentiertes modulares System zur Anbringung von mehreren Monitoren
- Universell: VESA 75/100-kompatibel, Tischklemme für Plattendicken bis zu 100 mm
- Tragfähigkeit: 2,25-7,5 kg pro Monitor
- Kompatibilität: geeignet für Monitore bis 24 Zoll



Typ	Farbe	Anzahl Bildschirme	Bildschirm-diagonale	VESA	Art.-Nr.
Büro	Silber	1	Bis zu 24"	75 x 75 - 100 x 100	42300137

BAKKER ELKHUIZEN Tischhalter für 2 Flachbildschirme Space-arm

Der Monitorarm Space-Arm lässt sich leicht und schnell einstellen und eignet sich aus diesem Grund hervorragend zur Benutzung an flexiblen Arbeitsplätzen.

- Ergonomisch: Optimale Höhenverstellbarkeit 33-62 cm Oberkante 19 Zoll Bildschirm, Tiefenverstellbarkeit 25-58 cm
- Gasfedertechnik: Schnell und einfach auf den Benutzer einzustellen, Ideal für flexible Arbeitsplätze mit wechselnden Benutzern
- Multi-screen: Patentiertes modulares System zur Anbringung von mehreren Monitoren
- Universell: VESA 75/100-kompatibel, Tischklemme für Plattendicken bis zu 100 mm
- Tragfähigkeit: 2,25-7,5 kg pro Monitor
- Kompatibilität: geeignet für Monitore bis 24 Zoll



Typ	Farbe	Anzahl Bildschirme	Bildschirm-diagonale	VESA	Art.-Nr.
Büro	Silber	2	Bis zu 24"	75 x 75 - 100 x 100	42300138

BAKKER ELKHUIZEN Dokumentenhalter Q-doc 515, transparentes Acryl

Einstellbarer Dokumentenhalter wird zwischen dem Bildschirm und der Tastatur aufgestellt

- kurze Wege für die Augen zwischen Vorlage, Bildschirm und Tastatur
- geeignet für mehrere Dokumente: dicke Bücher wie auch schwere Ordner
- einstellbar in 7 Stufen (12-46°): optimaler Blickwinkel (12-24 cm an der hinteren Kante)
- praktisch: Abstellplatz für die Tastatur unter dem Dokumentenhalter
- Platz unter der Vorderkante: 43 mm
- Material: glasklares Acryl
- ideal in Kombination mit Monitorständer Q-riser 140
- Maße: (B x H x T) 515 x 290 x 120 mm



Herst.-Nr.	Art.-Nr.
BNEQDOC515	42300021

BAKKER ELKHUIZEN ErgoTraveller

Business Notebooktasche und Notebookhalter, der ein bequemes Arbeiten auch unterwegs ermöglicht

- einzigartige ergonomische Notebooktasche, mit der man unterwegs schnell und leicht direkt mit dem Notebook aus der Tasche arbeiten kann
- Ergonomie: schnell und leicht direkt aus der Tasche das Notebook öffnen, und den Bildschirm in komfortabler Höhe aufstellen
- Mobil: im Zug, der Hotellobby und dem Flugzeug, überall schnell und leicht mit dem Notebook arbeiten
- Komfort: hält die Beine kühl zur komfortablen Nutzung des Notebooks auf dem Schoß
- Handgepäck: ideal bei der Zollkontrolle, weil es nicht notwendig ist das Notebook zur Prüfung aus der Tasche herauszunehmen
- Spitzendesign: außergewöhnliche / besonders geradlinige Formgebung, geeignet für Notebooks bis 15,6 Zoll
- Maße (B x H x T): 391 x 374 x 64 mm



Herst.-Nr.	Art.-Nr.
BNEET	42300040

BAKKER ELKHUIZEN Dockingstation für Ergo-T340, PRM340

Dockingstation Modul für Ergo-T340

- Erweiterung: Passend zum Ergo-T 340
- Universelle Plattform: Für alle gängigen Marken und Typen, einfach zu befestigen
- Benutzerfreundlich: Mit einem Handgriff wird der Laptop angedockt und der Bildschirm auf die richtige Höhe eingestellt. Alle externen Geräte sind verbunden.



Herst.-Nr.	Art.-Nr.
BNEPRM340	42300063

BAKKER ELKHUIZEN ergonomische Fußstütze, Basic 952

Die Fußstütze Footrest Basic 952 von BakkerElkhuizen trägt zur Vermeidung von Rücken- und Schulterbeschwerden bei.

- Ergonomisch: Rutschfest und Winkel der Trittfläche einstellbar
- Bedienung: Fußbedienung
- Einstellbereich: 60-270 mm



Herst.-Nr.
BNEFRB952

Art.-Nr.
42300058

BAKKER ELKHUIZEN Universal QC UPC-Halter

Der CPU-Halter Universal QC schützt den Computer vor Stößen von Staubsaugern oder Schuhen.

- Platz sparend: Spart Schreibtischfläche
- Schutz: Hält den PC fern vom Boden und verhindert dadurch Beschädigungen durch Staubsauger oder Schuhe
- Sauber: Verhindert die Staubansammlung in Ecken hinter dem PC
- Einfach und schnell: Platzieren und entnehmen des Computers nach bzw. zur Reparatur wird vereinfacht
- Für alle Computer: Geeignet für normale PCs als auch Mini-PCs
- Einstellbereich: 40-125(Breite) x 225-435 (Höhe) mm



Herst.-Nr.
BNECPUQC

Art.-Nr.
42300112

BAKKER ELKHUIZEN The Egg Ergo Mauspad, schwarz

Spezielle "Ei"-Form ist am natürlichen Mausegebrauch orientiert

- hygienisch: antibakterielles Material
- komfortabel: angenehm warmes Gefühl für die Hände, schützt vor Beschwerden
- produktiv: Maus gleitet besser und schneller auf dem Untergrund
- ökologisch: recycelbares Material
- Maße (B x H x T): 230 x 2 x 300 mm



Herst.-Nr.
BNEEMP

Art.-Nr.
42300016

BAKKER ELKHUIZEN Handballenauflage Trapezium Wrist Rest Compact, schwarz

Für Kompaktastaturen

- flach: Handgelenk in Höhe moderner (flacher) Tastaturen
- hygienisch: antibakterielles Material
- produktiv: sanftes und dennoch stabiles Material, hält das Handgelenk in der richtigen Position
- ökologisch: recycelbares Material
- kompakt: 34 cm breit, ideal für kompakte Tastaturen
- Maße (B x H x T): 330 x 80 x 13 mm



Herst.-Nr.
BNETWRC

Art.-Nr.
42300017

BAKKER ELKHUIZEN Handballenauflage Trapezium Wrist Rest Standard, schwarz

Für Standardtastaturen

- flach: Handgelenk in Höhe moderner (flacher) Tastaturen
- hygienisch: antibakterielles Material
- produktiv: sanftes und dennoch stabiles Material, hält das Handgelenk in der richtigen Position
- ökologisch: recycelbares Material
- 49 cm breit, ideal für Standardtastaturen
- Maße (B x H x T): 490 x 80 x 15 mm



Herst.-Nr.
BNETWRS

Art.-Nr.
42300018

Höhenverstellbarer Stehtisch

Diese verstellbare Arbeitsstation passt sich den ganzen Tag an Ihre Bedürfnisse an und bietet so einen besseren Komfort und eine höhere Produktivität.

- gute Stabilität
- Einfache Einstellung durch Seitengriffe
- Großer Schreibtisch von 900 x 630 mm mit einem 700 x 295 mm großen Tastatur
- und Mausfach
- Einstellbare Höhe: 135 bis 505 mm
- Unterstützt bis zu 15 kg Ausrüstungen

Neu



Art.-Nr.
915151

Höhenverstellbare Arbeitsstation für Bildschirme bis 32"

Verwandelt Ihren Schreibtisch im Handumdrehen in einen Steh-Arbeitsplatz

- Das abnehmbare VESA-Plattendesign ermöglicht eine einfache Installation
- Säule mit pneumatischem Hebel
- 360° drehbare VESA-Displayplatte für perfekte Einstellung des Blickwinkels
- Freie Höheneinstellung für optimale ergonomische Position
- VESA-Platte und Tastatur-Maus-Plattform passen sich synchron an die ergonomische Position an
- Zweite Ablage für Telefone, Armaturen und anderes Zubehör
- Eingebaute Rille für die gängigsten Tablets und Smartphones
- Praktischer Getränkehalter
- incl. Kabelmanagement
- Spezifikationen:
- Für Flachbildschirme von 13" bis 32"
- max. Belastung: 7 kg
- VESA: 100x100 / 75x75 mm
- Bildschirmdrehung: + 180° bis -180°
- Höhe: 660 mm - 1120 mm

Neu



Art.-Nr.
915160

flexibler Arbeitsplatz

Arbeitstisch

Sitz-StehTische können zu größerem Komfort beim Arbeiten beitragen und Rückenbeschwerden verringern. Außerdem steigern Haltungswechsel die Konzentration. Hierdurch liegt die Produktivität bei Verwendung von Sitz-Steh-Tischen um 10% höher als bei normalen Tischen (Choi, 2010).

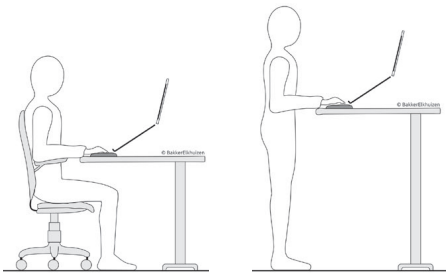

Bildschirmaufstellung

Die optimale Bildschirmposition erlaubt ein deutlich komfortableres Arbeiten und erhöht die Produktivität um 10% im Vergleich zu einer falschen Position (Sommerich et al., 1998). Eine zu niedrige Position des Bildschirms kann zu einer erhöhten Spannung im Nacken führen.

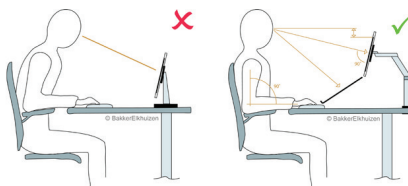

Dokumentenhalter

Die Dokumente müssen in einer Linie mit Monitor und Tastatur ausgerichtet werden, und beim Lesen und Schreiben soll die Arbeitsfläche leicht geneigt sein. Um Drehbewegungen zu vermeiden, empfiehlt es sich Dokumente zwischen Tastatur und Bildschirm zu platzieren.

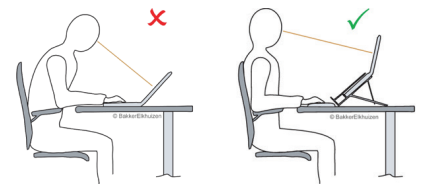

IQ™ Sit-Stand Desk

Der IQ™ Sit-Stand Desk ist eine Sitz-Steh-Lösung. Unsere Software (WORK & MOVE™ Sit-StandCOACH) wird direkt an den Tisch gekoppelt. Die Software und der Sitz-Steh-Tisch 'helfen' Ihnen, öfters Ihre Position zu wechseln und sich Ihrer Haltung am Computer bewusster zu werden.



Space-Arm

Der Monitorarm Space-arm lässt sich leicht und schnell einstellen und eignet sich aus diesem Grund hervorragend zur Benutzung an flexiblen Arbeitsplätzen.

Der Arm kann so erweitert werden, dass er sich nicht nur für einen, sondern für zwei oder sogar drei Monitore eignet.

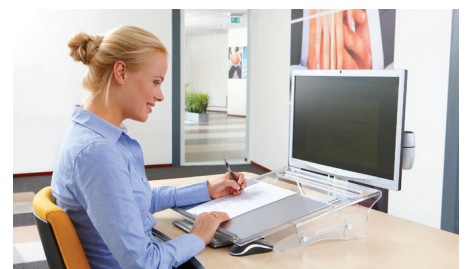

FlexDesk 640

Mit dem flexiblen Dokumentenhalter FlexDesk 640 wechselt man leicht und effizient zwischen Schreib- und Computerarbeit. Indem in einer Linie gearbeitet wird, wird die Überlastung des Nackens und der Schultern verringert.

Tischhalter für Flachbildschirm und Notebook

Monitor- und Notebookhalter mit Klemmfuß, VESA 100 x 100 / 75 x 75 mm

- Robuster Ständer aus kratzfestem Stahl für Bildschirme von 19" bis 32" und Notebooks von 10" bis 15,6"
- VESA: 75 x 75/100 x 100
- Maximales Bildschirmgewicht: 8 kg
- Metallplatte für Notebooks bis 15,6", max. Gewicht 4 kg
- Halterklemme für Notebooks von 240 bis 420 mm Breite
- Verstellbare Höhe: bis zu 460 mm
- Drehwinkel : 360 °
- Kabelmanagement



Art.-Nr.
915170

DACOMEX Barcodescanner SLIM USB

Leichter und dünner Barcodescanner für große Reichweiten

- Barcodes lesen
- Fensterbreite : 60 mm / Lesebreite: 110 mm
- Maximale Entfernung: 0-120 mm
- Geschwindigkeit: 100 Scans / Sekunde
- Anschluss: USB-Kabel 2,0 m
- Keine Software erforderlich



Art.-Nr.
595043

Metallablage für Tastatur und Maus zur Anbringung an einen VESA-Monitorarm

Einfache Montage auf VESA 75x75 mm oder 100x100 mm

- Diese Tastatur-Mausablage ist einfach auf einem VESA 75x75 oder VESA 100x100 Träger für zu montieren.
- Für mehr Platz am Arbeitsplatz!
- Breite: 65 cm
- Max. Belastung: 2 kg



Art.-Nr.
915180

DACOMEX Barcodescanner SLIM PS/2

Leichter und dünner Barcodescanner für große Reichweiten

- Barcodes lesen:
- EAN-8, EAN-13, UPC-A, UPC-E, CODE 11, UCC / EAN, Code 39, Code 32, Code 128, MSI / PLESSEY, Industrie-25, Interleaved -25 Martix- 25, China-Pfosten-25, Codabar / NW7
- Fensterbreite : 60 mm / Lesebreite: 110 mm
- Maximale Entfernung: 0-120 mm
- Geschwindigkeit: 100 Scans / Sekunde
- Keine Software erforderlich



Schnittstelle
PS/2

Art.-Nr.
595042

USB Kontakt Barcodescanner

- Geschwindigkeit: 200 Scans / s
- Maximale Lesewinkel : 45 °
- Lesefenster: 80 mm
- Maximaler Leseabstand: 50 mm
- Kabellänge: 1,90 m
- 2 Jahre Herstellergarantie



Schnittstelle
USB

Art.-Nr.
928110

Metrologic Barcodescanner Voyager MS9520, ohne CodeGate, USB

Einer der erfolgreichsten Handlaserscanner für feststehenden und mobilen Einsatz

- ermöglicht größeren Abstand und breiteres Scanfild als CCD-Scanner
- liest und identifiziert alle Standard-Barcodes
- sehr hohe Auflösung, daher optimal auch für sehr kleine Barcodes
- automatisches Scannen durch Infrarot-Aktivierung
- schaltet automatisch die Empfindlichkeit bei Hand- oder Standfuß-Betrieb um: höchste Empfindlichkeit bei Handbetrieb, große Reichweite im Standfuß
- Scan-Abstand: 0 mm - 203 mm
- Scan-Breite: 64 mm bei Direktkontakt, 249 mm bei max. Abstand (203 mm)
- Mindest-Modulbreite: 0,33 mm (13,0 mil)
- Anschluss: USB
- Kabellänge ca. 2,7 m
- mit Standfuß
- 5 Jahre Herstellergarantie



Farbe	Art.-Nr.
Beige	40300010
Schwarz	40300034

Honeywell Barcodescanner Eclipse MK5145, USB, beige

Preiswertes Einsteigermodell für alle Standard-Anwendungen

- Laserscanner
- ermöglicht größeren Abstand und breiteres Scanfild als CCD-Scanner
- liest und identifiziert alle Standard-Barcodes
- sehr hohe Auflösung, daher optimal auch für sehr kleine Barcodes
- CodeGate-Technologie: gewünschten Barcode avisieren, mit dem Scanner erfassen und durch Knopfdruck lesen und übertragen (ideal bei mehreren Barcodes auf kleinem Raum)
- Scan-Abstand: 0 mm - 140 mm
- Scan-Breite: 49 mm bei Direktkontakt, 195 mm bei max. Abstand (140 mm)
- Mindest-Modulbreite: 0,102 mm (4,0 mil)
- Anschluss: USB
- Kabellänge ca. 1,5 m
- 3 Jahre Herstellergarantie



Herst.-Nr.
MK5145-71A38-EU

Art.-Nr.
40300009

Barcodescanner / Presenter

CCD Barcodescanner USB, schwarz

Mit diesem Barcodescanner können Sie sogar schlechte Barcode Qualität scannen.

- Barcodes lesen: EAN-8, EAN-13, UPC-A, UPC-E, Code 39, Code 32, Code 128, Code 11, Code 93, MSI / PLESSEY etc ...
- Fensterbreite : 70 mm / Lesebreite: 85 mm
- Maximalabstand : 40 mm
- Geschwindigkeit: 100 Scans / Sekunde
- Anschluss: USB
- Keine Software erforderlich



Art.-Nr.
928000

Honeywell Orbit 7190G Hybrid Barcodescanner 1D/2D Tischscanner

USB Barcodescanner zum Lesen von 1D und 2D Barcodes

- Hybridscanner: Laser und linear Imager
- Lasersensor und linear Imager
- Lesegeschwindigkeit: 1120 Scans pro Sekunde
- liest Standardcodes 1D, GS1 Datbar, PDF und 2D
- Abstand: bis zu 327 mm



Herst.-Nr.
7190G-2USBX-0

Art.-Nr.
722410

CCD Pistole Barcodescanner USB

Preiswerter Barcodescanner mit Ständer

- Bildwiederholfrequenz: 270 Scans / Sekunde
- Scanbreite: 250 mm
- Leseabstand Bereich 20 bis 500 mm
- Kabellänge: 1,80 m



Art.-Nr.
595082

Honeywell Barcodescanner Voyager 1202 g, Bluetooth, USB, schwarz

Verbesserter Nachfolger des beliebten Voyager BT9535/9540

- Bluetooth erleichtert das Scannen aller Standard-1D-Barcodes in einem Umkreis von bis zu 10 m oder mehr von der Basisstation
- von den Benutzern bevorzugter Lithium-Ionen-Akku ermöglicht eine Nutzungsdauer von bis zu 12 Stunden
- gute Objekterkennung und automatische Standfußerkennung und -konfiguration erhöhen den Durchsatz
- selbst dichte Barcodes mit einer extrem geringen Auflösung von bis zu 5 mil sind kein Problem
- Paging-Funktion: Ein verlegter Scanner kann auf Tastendruck einfach wieder aufgefunden werden
- CodeGate-Technologie: gewünschten Barcode anvisieren, mit dem Scanner erfassen und durch Knopfdruck lesen und übertragen (ideal bei mehreren Barcodes auf kleinem Raum)
- Anschluss: USB
- mit Basisstation
- 3 Jahre Herstellergarantie



Herst.-Nr.
1202G-2USB-5

Art.-Nr.
40300069

Honeywell USB 2D Barcodescanner

USB Barcodescanner zum Lesen von 1D und 2D Barcodes

- Der Hochleistungssensor kann beschädigte Codes lesen
- Lesen Sie die Gutscheine auf Smartphones
- IP 40 geschützt
- Leseabstand 30 bis 361 mm
- USB Kabel inklusive
- liest 1D Codes (Code 39, UPC, Data Matrix, EAN) und 2D Codes (QR) einschließlich PDF 417



Herst.-Nr.
YJ4600-1-USB

Art.-Nr.
722350

logitech Wireless Presenter R400, USB

Presenter mit 2,4 GHz-Technologie und Klasse 2 Laser

- Modell 910-001357
- intuitive Bedienelemente zum sicheren Navigieren
- roter Laserpointer ist auf den meisten Hintergründen gut zu erkennen
- Reichweite bis zu 15 Meter
- USB-Empfänger kann während des Transports im Presenter verstaut werden
- Lieferumfang: Presenter, Mini-Empfänger, Batterien, Reise-Etui, Bedienungsanleitung
- 3 Jahre Herstellergarantie und technische Hotline



Schnittstelle drahtlos
2,4 Ghz Ja

Farbe
Schwarz

Art.-Nr.
422911357

Wireless LED Laser Presenter mit 2,4 GHz und integrierten Cardreader für microSD Karten

Ergonomischer Presenter mit verstaubarem USB Empfänger, Laserpointer und microSD Kartenleser zur Steuerung Ihrer Präsentation

- sicheres Navigieren durch Ihre Präsentation
- selbsterklärende Bedienelemente
- roter Laserpointer
- Reichweite bis zu 30 Metern
- USB-Empfänger im Presenter integrierbar
- keine Softwareinstallation erforderlich
- integrierter microSD Kartenleser (max. 32 GB)
- benötigt werden 2x AAA-Batterien (inkl.)

Neu



Beschreibung	Art.-Nr.
integrierte Cardreader	050305
LCD Anzeige, Timer	050325

Dexlan Schnittstellenkarte SSD M.2, PCI Express

Schnittstellenkarte um M.2 NGFF SSD's im PC zu nutzen

- Anschluss: PCI Express x4 Standard und low profile
- Steckverbinder: Typ SSD M.2 2280-D5-M (NGFF)
- für Windows, Mac, Linux

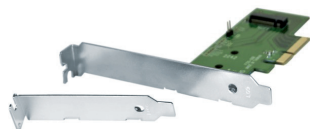

Art.-Nr.
307605

Dexlan Schnittstellenkarte, 2 Port USB 3.0, PCI Express

Erweitert den PC um 2 USB 3.0 Ports

- PCI Express 2.0, x1
- Chipsatz: Renesas
- Datentransferrate: bis 5 Gbit/s
- Anschlüsse: 2x USB 3.0 Typ A
- Low Profil enthalten
- für Windows, Mac, Linux



Art.-Nr.
303013

Dexlan Schnittstellenkarte, 2 Port Seriell (RS232), 1 Port Parallel, PCI Express, Low Profile

Erweitert den PC um 2 serielle und 1 parallel Port

- PCI Express
- 1x Kabel mit 1 DB25-Buchse und zwei DB9-Steckern
- FIFO-Puffer von 256 Byte pro Anschluss
- 1 Kommunikations-Port unterstützt SPP Parallel ECP und EPP
- Chipsatz MosChip
- für Windows, Mac, Linux



Art.-Nr.
306587

ICY BOX® Externer USB 3.0 Multi Kartenleser IB-869a

Hochgeschwindigkeits-Kartenleser für alle gängigen Speicherkarten

- USB 3.0 Schnittstelle für Superspeed bis zu 5 Gbit/s
- Premium Aluminium Gehäuse
- 6x Kartenleser Slot
- unterstützt über 60 verschiedene Speicherkarten:
- übergeordnete Kartenformate: xD, SD, SDHC, SDXC, MMC, RS MMC, MicroSD, CFI, CFII, MD, MS, MS Pro, MS Pro Duo, M2
- integrierte Magnetstreifen
- betriebssystemunabhängig



USB 3.0



Herst.-Nr.	Art.-Nr.
IB-869a	15800521

Dexlan Schnittstellenkarte, 2 Port seriell, PCI

Erweitert den PC um 2 externe serielle Ports

- maximale Übertragungsrate: 1 MB/s
- Serial Port UART 16C550
- Management FIFO: 16K
- Anschlüsse: 2 Anschlüsse DB9
- für Windows, Mac, Linux

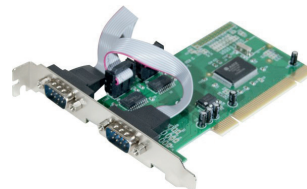

Art.-Nr.
920210

USB 2.0 Card Reader und SIM Card Reader

Kompakter Kartenleser für Speicherkarten und SIM Karten

- Unterstützte Formate: MS, MS Pro, MS Duo, M2, SD, MiniSD, MicroSD, MMC, RS-MMC + SIM-Karten
- Plug & Play
- LED-Aktivität



Art.-Nr.
730965

ICY BOX® Card Reader IB-865, intern, 3,5", USB 3.0, schwarz

Frontpanel mit Kartenleser und USB 3.0 Anschluss zum Einbau in einen 3,5" Schacht

- Kartenleser mit 6 Einschüben
- zum Einbau im 3,5" Schacht
- kompatibel mit über 60 Kartentypen:
- übergeordnete Kartenformate: xD, SD, SDHC, SDXC, MMC, RS MMC, MicroSD, CFI, CFII, MD, MS, MS Pro, MS Pro Duo, M2
- liest microSD (TransFlash) und M2 Karten ohne zusätzlichen Adapter
- zusätzlicher USB 3.0 Port frontseitig
- Anschluss: USB 3.0 intern am Motherboard
- für Windows, Mac, Linux
- Lieferumfang: Card Reader, Montageschrauben, Bedienungsanleitung



USB 3.0



Herst.-Nr.	Art.-Nr.
IB-865	15800450

ICY BOX® IB-CR200-C Externer Kartenleser mit Multi-USB Anschluss

Externer Kartenleser mit USB Type-C™

- Hochwertiges Aluminium
- Unterstützt OTG Funktion an USB micro-B Android Mobilgeräten
- Kartenunterstützung für microSD und SD Karten, SD/SDHC/SDXC bis zu 128 GB
- Kompatibel mit USB 2.0 bis zu 480 Mbit/s
- Betriebssystem unabhängig
- Kartenschacht 1: Micro SDHC, Micro SDXC, Micro SD 3.0 UHS-I
- Kartenschacht 2: SD / SDHC / SDXC / SD 2.0 UHS-I / MMC
- Das gleichzeitige Lesen/Schreiben von zwei Karten ist nicht möglich!



Herst.-Nr.	Art.-Nr.
IB-CR200-C	15800697

ICY BOX® Multi-Panel IB-867-B, 5,25" mit All-in-One Card Reader und USB Aufladeport, USB 3.0, schwarz

Frontpanel mit Kartenleser für 60 Kartentypen (auch für SDXC geeignet) zum Einbau in einen 5,25" Schacht

- Anschlüsse:
- 1x USB 3.0 Buchse A
- 4x USB Buchse A
- 1x eSATA Buchse
- 1x USB 2.0 Ladeanschluss, 5 V, 2,4 A (BC 1.2)
- integrierter Kartenleser mit 6 Einschüben
- unterstützt über 60 verschiedene Speicherkarten
- kompatibel mit folgenden Kartentypen:
- CF I, CF II, MD, MMC, SD, SDHC, microSD, SDXC, RS, MS, MS Pro, MS Pro Duo, M2, EXD
- für Windows und Mac



USB 3.0



Herst.-Nr.	Art.-Nr.
IB-867-B	15800524

USB 3.0 Card Reader

Kompakter Kartenleser für Speicherkarten und SIM Karten

- Schnittstelle: USB 3.0
- Unterstützte Formate: CompactFlash, Memory Stick, Speicherstick PRO Duo, Multimedia-Karte, Micro SD, SDHC, SDXC
- Eingebautes Mini-USB-3.0-Kabel
- Verwenden Sie bis zu 5 Speicherkarten gleichzeitig



USB 3.0



Art.-Nr.
730985

+ XILENCE CPU Kühler A200 mit Aluminiumkühlkörper für AMD

Der Xilence A200 vereint alle Merkmale eines aktuellen CPU-Kühlers für den Home- und Office-Bereich

- Sockel FM1/AM3/AM2/AM2+/940+/939+/754
- CPU max. Watt 89W
- Lüftergröße 92 x 92 x 25mm
- Geräuschpegel 25 dB (A)
- Abmessungen 95 x 95 x 63mm
- inklusive Wärmeleitpaste



Herst.-Nr.	Art.-Nr.
A200	47300250

ICY BOX® Multi-Panel IB-864-B, 3,5" mit All-in-One Card Reader, USB 3.0, schwarz

Frontpanel mit Kartenleser für 60 Kartentypen (auch für SDXC geeignet) zum Einbau in einen 3,5" Schacht

- Anschlüsse:
- USB 3.0: 1x USB 3.0 Buchse A
- USB 2.0: 3x USB Buchse A
- eSATA: 1x 7pol eSATA Buchse
- integrierter Kartenleser mit 6 Einschüben
- unterstützt über 60 verschiedene Speicherkarten
- kompatibel mit folgenden Kartentypen:
- XD, SD, SDHC, SDXC, MMC, RS MMC, MicroSD, CFI, CFII, MD, MS, MS Pro, MS Pro Duo, M2



USB 3.0



Herst.-Nr.	Art.-Nr.
IB-864-B	15800357

+ XILENCE CPU Kühler A250PWM mit Aluminiumkühlkörper für AMD

Der A250 PWM von Xilence sorgt mit seinem hohen Luftdurchsatz für effiziente Kühlung leistungsfähiger CPUs

- Sockel AM2/AM2+/AM3/AM3+/AM4/FM1/FM2+/FM2
- Einfache und schnelle Montage dank Easy-Clip-System
- CPU max. 89 W
- Lüftergröße 92 x 92 x 25 mm
- Geräuschpegel 17.8 - 39.4 dB
- Abmessungen 95 x 95 x 63 mm
- inklusive Wärmeleitpaste



Herst.-Nr.	Art.-Nr.
A250PWM	47300251

+ XILENCE CPU Kühler A402 mit zwei Kupferheatpipes für AMD

Mit dem neuen A402 AMD Kühler aus der Performance C Serie präsentiert Xilence einen kompakten und dennoch sehr leistungsstarken Kühler

- Sockel FM2+/FM1/FM2/AM3+/AM3/AM2+/AM2
- Montage des Lüfters an beiden Seiten des Kühlkörpers möglich
- CPU max. 130 W
- Lüftergröße 92 x 92 x 25 mm
- Geräuschpegel 14.0 - 23.8 dB
- Abmessungen 101.4 x 72.7 x 137 mm
- inklusive Wärmeleitpaste



Herst.-Nr.	Art.-Nr.
A402	47300252

+ XILENCE CPU Kühler I402 mit zwei 6 mm Kupferheatpipes für Intel

Mit dem neuen I402 Intel Kühler aus der Performance C Serie präsentiert Xilence einen kompakten und dennoch sehr leistungsstarken Kühler

- Sockel LGA 1150/1155/1156
- zwei 6 mm Kupferheatpipes für maximale Wärmeabfuhr
- CPU max. 130 W
- Lüftergröße 92 x 92 x 25 mm
- Geräuschpegel 14.0 - 23,8 dB
- Abmessungen 101.4 x 72.7 x 137 mm
- inklusive Wärmeleitpaste



Herst.-Nr.	Art.-Nr.
I402	47300255

+ XILENCE CPU Kühler I200 mit Aluminiumkühlkörper für Intel

Der Xilence I200 vereint alle Merkmale eines aktuellen CPU-Kühlers für den Home- und Office-Bereich

- Sockel LGA 1150/1155/1156/2011
- CPU max. 65 W
- Lüftergröße 92 x 92 x 25 mm
- Geräuschpegel 25 dB
- Abmessungen 95 x 95 x 69,5 mm
- Wärmeleitpaste: vorappliziert

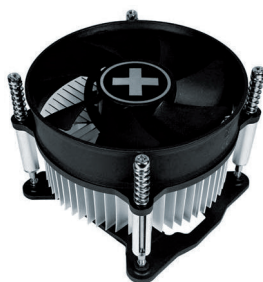

Herst.-Nr.	Art.-Nr.
I200	47300253

+ XILENCE CPU Kühler Performance C Series Aluminiumkühlkörper

Kompakter und dennoch leistungsstarker Top-Flow Kühler für potente Mehrkern-Prozessoren

- Leiser, flüssigkeitsgelagerter 92 mm PWM Lüfter
- Vier 6 mm Kupferheatpipes für maximale Wärmeabfuhr
- Innovatives Lamellendesign
- Inklusive Wärmeleitpaste
- Lüftergröße: 92 x 92 x 25 mm
- Luftdurchsatz 65.4 CFM
- Geräuschpegel 14 - 21.8 dB (A)



CPU	Sockel	CPU Leistung	Art.-Nr.
AMD	AM2 - AM4 / FM1 - FM2 +	125 Watt	47300261
Intel	1150/1151/1155/1156	125 Watt	47300262
AMD Intel	-	180 Watt	47300263

+ XILENCE CPU Kühler I250PWM mit Aluminiumlamellen für Intel

Der I250 PWM von Xilence sorgt mit seinem hohen Luftdurchsatz für effiziente Kühlung leistungsfähiger CPUs

- Sockel LGA 1150/1155/1156/2011
- Feine Aluminiumlamellen für hohen Luftdurchsatz und effiziente Kühlung
- CPU max. 95 W
- Lüftergröße 92 x 92 x 25 mm
- Geräuschpegel 17.6 - 26.4 dB
- Abmessungen 95 x 95 x 69,5 mm
- inklusive Wärmeleitpaste

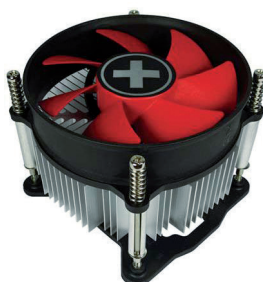

Herst.-Nr.	Art.-Nr.
I250PWM	47300254

+ XILENCE Multi-Sockel CPU Kühler M403 mit drei 6 mm Kupferheatpipes für Intel und AMD

Der kompakte M403 Turm-Kühler ist der neue Multisocket Kühler aus der Performance C Serie

- Sockel FM2+/FM1/FM2/AM3+/AM3/AM2+/AM2 +
- LGA 1150/1155/1156/2011
- Montage des Lüfters an beiden Seiten des Kühlkörpers möglich
- drei 6 mm Kupferheatpipes für maximale Wärmeabfuhr
- CPU max. 150 W
- Lüftergröße 92 x 92 x 25 mm
- Geräuschpegel 14.0 - 23.8 dB
- Abmessungen 101.4 x 72.7 x 137 mm
- inklusive Wärmeleitpaste



Herst.-Nr.	Art.-Nr.
M403	47300256

TITAN Wärmeleitpaste "Nano Grease"

Hochleistungsfähige Wärmeleitpaste mit Nano-Technologie

- hohe Wärmeleitfähigkeit
- 3 g in praktischer Dosierspritze
- mit Spatel zum Auftragen



Herst.-Nr.	Art.-Nr.
TTG-G30030	44200056

TITAN Wärmeleitpaste "Platinum Grease"

Hochleistungsfähige Nichtsilikon-Wärmeleitpaste, erreicht bei Heatpipe-Kühlern eine bis zu 7° bessere Kühlleistung

- geringer thermischer Widerstand und hohe Leitfähigkeit für überragende Hitzeübertragung
- stabile Leistung und hohe Zuverlässigkeit
- 3 g in praktischer Dosierspritze



Herst.-Nr.	Art.-Nr.
TTG-G50030	44200161

TITAN Lüfter, mit Tachosignal, Flüssigkeits-Gleitlager

- zum Einbau in PC Gehäuse, Netzteile usw.
- 12 V DC
- hochwertiges, langlebiges Flüssigkeits-Gleitlager
- Anschlusskabel mit 3 Pin Boardstecker und Tachosignal



Außenmaße	U/Min	m³/h	Geräuschpegel dB(A)	Art.-Nr.
40x40x10 mm	5000	8,9	<21	44200123
40x40x20 mm	5000	7,1	21	44200124
50x50x10 mm	4500	14,6	23	44200125
60x60x20 mm	4000	29,9	26	44200127
70x70x11 mm	3500	36,2	<33	44200122
80x80x15 mm	2500	40,2	26	44200129
80x80x25 mm	2500	42,5	28	44200130
92x92x25 mm	1800	61,5	17	44200131

TITAN Lüfter mit Tachosignal

- 12 V DC



Außenmaße	Lager	Art.-Nr.
30x30x7 mm	Gleitlager	03834
60x60x20 mm	Kugellager	03808

PAPST Lüfter mit PWM-Tachosignal, Gleitlager Modell

- 12 V DC
- Außenmaß (B x H x T): 80 x 80 x 25 mm
- elektronischer Falschpol-, Blockier- und Überlastschutz
- Gleitlager
- sehr ruhiger Lauf
- hohe Lebensdauer
- Geräuschpegel laut Datenblatt des Herstellers: 35 dB(A)
- Anschlusskabel mit 4pol PWM-Boardstecker und Tachosignal



Herst.-Nr.	Art.-Nr.
8412N/2GHP	43100193

PAPST Lüfter mit Tachosignal

- 12 V DC
- sehr ruhiger Lauf
- hohe Lebensdauer
- Anschlusskabel mit 3 Pin Boardstecker und Tachosignal



Außenmaße	Lager	Art.-Nr.
40x40x10 mm	Gleitlager	43100003
50x50x15 mm	Gleitlager	43100004
60x60x15 mm	Gleitlager	43100005
70x70x15 mm	Gleitlager	43100056
80x80x25 mm	Gleitlager	43100006
92x92x25 mm	Gleitlager	43100112
120x120x25 mm	Gleitlager	43100098
120x120x25 mm	Kugellager	43100008

andere Größen auf Anfrage möglich

0681 92678-20

www.exertis-connect.de

EKL® Lüfter Schutzgitter

electronics cooling

- Metallgitter, verchromt
- schützt das Lüfterblatt vor Berührung und Fremdkörpern
- passend für alle gängigen Lüfter

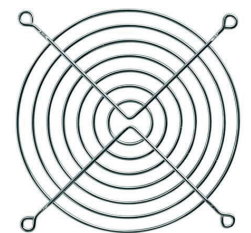

Maße	Art.-Nr.
40x40 mm	43100027
60x60 mm	43100028
80x80 mm	03894

EKL® Aktiver Aluminium Kühler für Intel
electronics cooling

Duales Montagesystem für Intel Sockel 775 / 115X

- Sockel: Intel® Sockel 775/1156/1155/1150/1151
- Lüfter: leiser PWM gesteuerter 92mm Lüfter
- Drehzahl: 900 U/min (1.800U/min)
- Geräuschpegel laut Datenblatt des Herstellers: 19,8 dB(A) (29,3dB(A))
- Kühlkörper: Aluminiumkühlkörper
- Lager: Hydrauliklager
- Befestigung: Push-Pin Befestigung
- Anschluss: 4pol Boardstecker
- Mit Hochleistungs-Wärmeleitmedium



Herst.-Nr.	Art.-Nr.
21910021008	43100256

EKL® Aktiver Aluminium CPU Kühler für Intel
electronics cooling

Durch eine geringe Höhe von nur 30mm eignet sich der EKL 21923 ideal für kompakten PC-Systeme, welche als Small Form Factor hergestellt werden

- Sockel: Intel Sockel 1156/1155/1150/1151
- Lüfter: Leiser PWM gesteuerter Lüfter
- Drehzahl: 500 - 2700 U/min
- Geräuschpegel laut Datenblatt des Herstellers: 21 - 35 dB(A)
- Kühlkörper: Aluminium + Kupfer
- Lager: Kugel-/Gleitlager
- Befestigung: Robuste Schraubmontage
- Anschluss: 4pol Boardstecker
- Mit Hochleistungs-Wärmeleitmedium

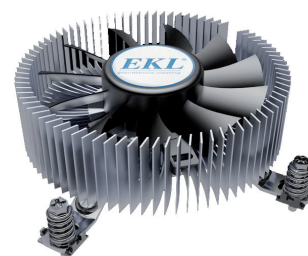

Herst.-Nr.	Art.-Nr.
21910021023	43100259

EKL® Aktiver Aluminium Kühler für Intel
electronics cooling

Kostenoptimiertes Aluminiumdesign

- Sockel: Intel Sockel 1156/1155/1150/1151
- Lüfter: leiser PWM gesteuerter 92mm Lüfter
- Verlustleistung: 95W TDP
- Drehzahl: 900 U/min (1.800U/min)
- Geräuschpegel laut Datenblatt des Herstellers: 19,8 dB(A) (29,3dB(A))
- Kühlkörper: Aluminiumkühlkörper
- Lager: Hydrauliklager
- Befestigung: robuste Schraubmontage
- Anschluss: 4pol Boardstecker
- Mit Hochleistungs-Wärmeleitmedium



Herst.-Nr.	Art.-Nr.
21910021009	43100257

be quiet!® Lüfter Pure Wings 2 120 mm

Höchste Zuverlässigkeit und leiser Betrieb zu einem hervorragenden Preis-Leistungs-Verhältnis

- Nahezu unhörbarer Betrieb bei max. 16,4 dB(A)
- Vibrationsarmer, stromsparender Betrieb dank hocheffizientem 6-Pol-Motor
- Drei Jahre Herstellergarantie
- Umdrehungen bei 12 V (U/min): 1.450
- Lautstärke bei 12 V (dB(A)) 16.4
- Abmessung (B x H x T in mm): 120 x 120 x 25
- Anschluss: 3pol



Herst.-Nr.	Art.-Nr.
BL046	910041

EKL® Aktiver CPU Kühler für Intel
electronics cooling

Durch eine geringe Höhe von nur 30mm eignet sich der EKL 21916 ideal für kompakte PC-Systeme

- Sockel: Intel Sockel 775/1156/1155/1150/1151
- Lüfter: PWM gesteuerter Lüfter 75,5 mm x 15,5 mm rahmenlos
- Drehzahl: 500 U/min (2.700U/min)
- Geräuschpegel laut Datenblatt des Herstellers: 21 dB(A) (35dB(A))
- Kühlkörper: Aluminiumkühlkörper mit Kupferkern
- Lager: 1 Kugellager und 1 Gleitlager
- Befestigung: Push-Pin Befestigung
- Anschluss: 4pol Boardstecker
- Mit Hochleistungs-Wärmeleitmedium



Herst.-Nr.	Art.-Nr.
21910021016	43100258

be quiet!® Lüfter SILENT WINGS 3 120 mm

Nahezu unhörbare, ausgezeichnete Kühlung

- Nahezu unhörbarer Betrieb bei max. 16,4 dB(A)
- Vibrationsarmer, stromsparender Betrieb dank hocheffizientem 6-Pol-Motor
- Drei Jahre Herstellergarantie
- Umdrehungen bei 12 V (U/min): 1.450
- Lautstärke bei 12 V (dB(A)) 16.4
- Abmessung (B x H x T in mm): 120 x 120 x 25
- Anschluss: 3pol



Herst.-Nr.	Art.-Nr.
BL064	910047

be quiet!® Lüfter SILENT WINGS 3 140 mm

Nahezu unhörbare, ausgezeichnete Kühlung

- Nahezu unhörbarer Betrieb bei max. 16,4 dB(A)
- Vibrationsarmer, stromsparender Betrieb dank hocheffizientem 6-Pol-Motor
- Drei Jahre Herstellergarantie
- Umdrehungen bei 12 V (U/min): 1.450
- Lautstärke bei 12 V (dB(A)) 16.4
- Abmessung (B x H x T in mm): 140 x 140 x 25
- Anschluss: 3pol



Herst.-Nr.	Art.-Nr.
BL065	910048

EKL® Befestigungssatz für Lüfter, Satz mit 4 Gummistiften

- Schwingungsdämpfende Lüfterbefestigung für leisen Betrieb
- für Lüfter mit 4,5 mm Bohrungen und unterbrochenem Befestigungsloch
- wiederverwendbar
- Satz mit 4 Gummistiften



Herst.-Nr.	Art.-Nr.
80000000090	43100029

TECLINE Lüfter-Adapterkabel

zum Anschluss von Lüftern mit Bordstecker an PC-Netzteil

- zum Anschluß von Lüftern
- adaptiert Boardstecker auf "normale" Netzteilstecker
- 3 Pin Board-Anschluss (Stecker) auf Netzteil-Stecker

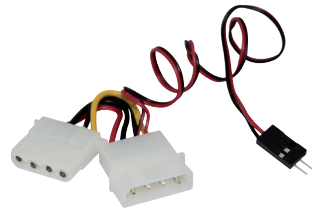

Art.-Nr.
03806

TITAN PC Systemkühler für 1 Slot

Lüfter zum Einbau in einen freien Slot

- transportiert die warme Luft nach außen und senkt somit die Temperatur des kompletten PCs
- passt in einen freien Slot
- Einbautiefe 100 mm
- mit Gleitlager
- Anschluss: Stromversorgungsstecker 5,25"



Herst.-Nr.	Art.-Nr.
TTC-003	03823

TITAN PC Systemkühler für 2 Slots

Lüfter zum Einbau in zwei nebeneinander liegende freie Slots

- transportiert die warme Luft nach außen und senkt somit die Temperatur des kompletten PCs
- passt in zwei nebeneinander liegende freie Slots
- Einbautiefe 122 mm
- mit Gleitlager
- Anschluss: 5,25" Stromversorgungsstecker



Herst.-Nr.	Art.-Nr.
TTC-005	44200104

DACOMEX Notebook Diebstahlsicherung mit 2 Schlösser (Schlösser haben unterschiedliche Schlüssel!)

Sicherungskabel für alle Notebooks mit Kensington-Befestigung, zum sichern von 2 Geräten

- universell einsetzbar für alle Notebooks, PCs, Beamer...
- 2 Schlösser an einem Sicherungskabel können 2 Geräte sichern
- hochflexibles kunststoffummanteltes Stahlseil (Länge 2,0m) + 25 cm Verlängerung zum 2. Schloss
- Lieferumfang: Sicherungsseil, 2 Schlüssel



Beschreibung	Art.-Nr.
Verschieden schließend	915020
Optionaler Masterschlüssel	915030

DACOMEX Notebook Diebstahlsicherung mit 1,8 m langen Sicherungskabel und Schwenkkopf

- Kabellänge: 1,80 m
- Schwenkkopf
- Kunststoffmantel



Art.-Nr.
915099

DACOMEX Notebook Diebstahlsicherung mit 3-stelligem Zahlenschloss

- Metall-Schließsystem mit Spiralkabel
- 3-stelliges Zahlenschloss
- Gesamtlänge: 1,80 m



Art.-Nr.
914095

DACOMEX Notebook Diebstahlsicherung mit 4-stelligem Zahlenschloss

Sicherungskabel für alle Notebooks und Beamer mit Kensington-Befestigung

- universell einsetzbar für alle Notebooks, PCs, Beamer...
- hochflexibles kunststoffummanteltes Stahlseil (Länge 2,0 m) mit 4-stelligem Zahlenschloss



Art.-Nr.
915040

DACOMEX Notebook Diebstahlsicherung für Ultrabooks

Schloss, speziell für Ultrabooks entwickelt

- Kabel 200 cm
- Geliefert mit 2 identischen Schlüsseln



Art.-Nr.
915015

DACOMEX Notebook Diebstahlsicherung mit 4-stelligem Zahlenschloss

Mit 2 Meter Stahlkabel

- Passend für Dell Venue XPS 11, 12, 13, 15, 18 / Dell Precision M3800 / Dell Inspiron 3000 Serie 11 und 13 / Dell 7000 Serie 13 und 14
- Kompatibel DELL Noble Wedge
- Stahlseil 4,4 mm - Länge 2,0 m mit Schnalle und Gelenk 90° PC-Seite
- 10.000 Kombinationen möglich mit 4-stelligem Code



Art.-Nr.
915045

DACOMEX Tablet Diebstahlsicherung

optimale Bewegungsfreiheit für Ihre Tablet.

- für Tablets zwischen 7" und 13"
- bis zu 12 mm dicke Tablets
- 1,8 m Kabel
- Material: Stahl



Modell	Art.-Nr.
10" - 13"	915113
7" - 10.1"	915110

DACOMEX Kombo-Zahlenschloss, 4-stellig

kombiniertes Vorhängeschloss mit 4-stelligem Zahlencode oder Schlüsselöffnung

- optional erhältlicher Master-Schlüssel 594601



Beschreibung	Art.-Nr.
Kombo-Zahlenschloss	594600
Verriegelung	915090

DACOMEX Tablet Diebstahlsicherung mit Standfuß

optimale Bewegungsfreiheit für Ihre Tablet.

- für Tablets zwischen 7" und 13"
- bis zu 12 mm dicke Tablets
- Neig- und Drehbar
- perforiert, für einfache Montage
- 1,8 m Kabel
- Material: Stahl



Modell	Art.-Nr.
10" - 13"	915122
7" - 10.1"	915121

DACOMEX Zubehör-Notebook-Sicherungskabel, 25 cm

Zusätzliche Sicherungskabel für Notebook-Diebstahlsicherungen

- Passend für den Kensington Anschluss an Ihrem Laptop oder LCD-Bildschirm
- Masterkey separat erhältlich! (915031)
- 25-cm-Kabel
- Lieferumfang: 25cm Sicherungsseil mit Öse und 2 Schlüsseln



Art.-Nr.
915070

DACOMEX Optionales Schloss für Schließanlagen

- Zusätzliche Diebstahlsicherung für 915105 DACOMEX
- Verriegelung mit Sicherheitskabel
- Material: Stahl



Art.-Nr.
915106

Diebstahlsicherung

DACOMEX Mobile Diebstahlsicherung mit Schlüssel

praktisch und erweiterbar

- geliefert mit 2 identischen Schlüsseln
- 1,8 m Kabellänge



Art.-Nr.
915104

DACOMEX Vorhängeschloss mit ausziehbarem Kabel

Mit seinem geringen Platzbedarf, ist das Vorhängeschloss sehr leicht zu transportieren.

- Kabellänge: 1,8 m
- Zahlencode mit vier Ziffern
- 10000 mögliche Kombinationen



Art.-Nr.
915081

Zubehör

Optionales Schloss für Schließanlagen

Art.-Nr.
915106

DACOMEX K-Lock Laptop-Diebstahlsicherung mit Kabeleinführung

Das Diebstahlschutz-Kabelschloss sichert Ihren Computer und seine externe Stromversorgung und sogar die Kabel sicherem Metallring

- Das 1,50 m lange geflochtene Stahlkabel endet mit einer Schlaufe, die es ermöglicht, es an einer festen Basis wie einem Tischständer zu befestigen.
- PC-Diebstahlsicherungs- und Computerkabel
- Metallkabel mit Schlaufe: 4,8 mm, Länge 1,50 m



Art.-Nr.
915035

DACOMEX Notebook Diebstahlsicherung mit 4-stelligem Zahlenschloss

Sicherungskabel für alle Notebooks und Beamer mit Kensington-Befestigung

- universell einsetzbar für alle Notebooks, PCs, Beamer...
- hochflexibles kunststoffummanteltes Stahlseil (Länge 2,0 m) mit 4-stelligem Zahlenschloss

Art.-Nr.
915040



Multifunktionshalterung

- Diese Platte wird zwischen einem Monitorarm und dem VESA-Anschluss eines Monitors eingefügt, um einen zusätzlichen VESA-Steckplatz bereitzustellen.
- Ermöglicht die Installation eines Mini-PC Typ Intel Nuke, Zotac Zbox, MSI Cubi oder Asus VivoMini auf der Rückseite Ihres Bildschirms.



Beschreibung	VESA	Art.-Nr.
17-20 mm	75-100 mm	903740
Bodenplatte	75-100 mm	903741

DACOMEX Sicherheitsschraube für PC's

ersetzt die Standardschrauben am PC

- Schützt den PC vor dem öffnen
- Durchmesser: 3 mm
- Länge: 9 mm
- Passend für die meisten Standard-PCs.



Modell	Art.-Nr.
Schraube	909180
Montagebit	909160

DACOMEX Sicherungsplatte aus Metall für Notebook-Diebstahlsicherung

geeignet für Schraubbefestigung

- Lieferumfang: Sicherungsplatte mit 2 Schrauben



Material	Art.-Nr.
Metall	915060
Kunststoff	909871

SecurityXtra Essential Security Accessories **SecureStand, Sicherheitsstand für iMac**

unauffälliger Befestigungsstand für iMacs am Schreibtisch

- Hochsicherheitslösung für Apple iMac
- gesichert am Schreibtisch mit Einzel- oder Doppelbefestigungspunkten
- ermöglicht die vollständige Rotation des iMacs
- verhindert versehentliches Neigen oder Stürzen
- aus 4 mm gehärtetem Stahl gefertigt
- Manipulationssicher
- Sichert Tastatur, Maus und Stromkabel
- Sicherheitsschlüssel



Modell	Art.-Nr.
21,5"	915210
27"	915270

SecurityXtra Essential Security Accessories **Rack MiniLock, Lockdown-System für Mac mini und Mac mini Server**

Der Rack MiniLock sichert einen oder zwei Mac mini Server in einem 1 HE Rack mit einem Hochsicherheits-Vorhängeschloss, um den Mac mini zu fixieren.

- 1 HE Rack-Sicherheitsgehäuse
- Ein oder zwei Einheiten können pro Gehäuse installiert werden
- Ermöglicht vollen Kabelzugang
- Ermöglicht volle Belüftung
- Sichert Maus, Tastatur und andere Kabel
- Mit Hochsicherheitsschloss
- Einfach zu installieren



Art.-Nr.
915219

SecurityXtra Essential Security Accessories **MiniLock ECO diskrete abschließbare Halterung für Mac Mini**

Diese platzsparende Lösung hält Ihren Apple Mac Mini sicher auf oder unter einem Schreibtisch oder auf der Rückseite eines Monitors.

- Hochsicherheitslösung für den Mac mini
- Kann auf oder unter dem Schreibtisch montiert werden
- Kann über VESA-Halterungen an der Rückseite eines Monitors befestigt werden
- 3mm gehärteter Stahl
- Pulverbeschicht, passend zum Gerät
- Eingebauter Sicherheitsschlitz für die meisten herkömmlichen Laptop-Kabel
- Verhindert Diebstahl von Speicher
- Ermöglicht vollen Kabelzugang und volle Belüftung
- Kann mit einem Heavy Duty-Kabel-Kit (separat erhältlich)

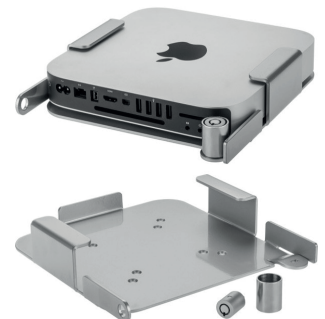

Art.-Nr.
915220

SecurityXtra Essential Security Accessories **Cable Lock Pro**

Einfache Sicherheitslösung für alle Apple iMacs und Displays

- Einzigartige, attraktive Standankerklammer
- Verwendet das vorhandene Loch in Ihrem iMac, um das Kabel zu sichern, mit Kabelführung, um Ihre Kabelperipherie weiter zu sichern
- Fast unsichtbarer Schutz
- kann nicht von der Vorderseite Ihres iMac aus gesehen werden
- Zwei Größen für die 21,5 "und 27" iMacs
- Eloxiertes Silberfinish passend zu iMac
- Hochfestes Stahlseil, weiß PVC-beschichtet
- 9 mm Durchmesser x 1500 mm langes Kabel
- Schleifengenerator zum Schleifen von Kabeln am Schreibtisch
- Hochsicheres 50 mm schlossloses Vorhängeschloss Sichert Tastatur-, Maus- und Stromkabel



Größe	Art.-Nr.
21,5"	915215
27"	915275

SecurityXtra Essential Security Accessories **Pro Lock Sicherheitskabel**

sichert Ihre Geschäftsausstattung

- Geflochtenes Stahlseil mit 8 mm Querschnitt
- Hochsicherheits-Vorhängeschloss
- Kabellänge: 1,5 m



Art.-Nr.
915221

Sie haben noch Fragen?
Wir sind für Sie da

0681 92678-20
www.exertis-connect.de

SecurityXtra SecurePad, Klebesicherung für iPhone oder iPad

Diese universelle Nachrüstlösung sichert Ihr Gerät an einem unbeweglichen Objekt und ermöglicht gleichzeitig das Betrachten und die Handhabung. Ideal für Tablets, Laptops und Smartphones.

- Diskreter Kabelankerpunkt
- Fixiert mit 3M Klebeband
- Nimmt ein herkömmliches Laptop-Sicherheitskabel
- flach und kompakt
- Silber (weitere Farben auf Anfrage erhältlich)
- Einfach zu installieren
- Kann zur Sicherung von Geräten verwendet werden
- Verwenden Sie das NoteSaver-Sicherheitskabel mit 4 mm Durchmesser für iPhone und 6 mm für iPad



Modell	Durchmesser	Kabel	Art.-Nr.
iPhone	30 mm	4 mm	915230
iPad	40 mm	6 mm	915240

SecurityXtra SecureDock für Intel NUC Serie H

Abschließbare Halterung für die Intel NUC 5, 6 und 7 H Chassis-Modelle.

- Diese platzsparende Lösung hält Ihren Intel NUC H sicher auf oder unter einem Schreibtisch oder auf der Rückseite eines Monitors. Der SecureDock ist eine diskrete, hochsichere Halterung, die aus 3 mm starkem gehärtetem Stahl gefertigt und in schwarzer Farbe pulverbeschichtet ist. Die Halterung ermöglicht vollen Kabelzugang, volle Belüftung und verhindert Speicherdiebstahl.
- Es verfügt auch über einen eingebauten Sicherheitslot und verfügt über ein eigenes Sicherheitsschloss und Sicherheitsabdeckung. Die Einheit kann auf oder unter dem Schreibtisch oder über die VESA-Halterungen an der Rückseite eines Monitors befestigt werden.
- Bei Montage an der Rückseite eines Monitors kann ein optionales Sicherheitskabel mit einem Durchmesser von 9 mm angebracht werden, um das Gerät und die Überwachungseinheit am Schreibtisch zu befestigen.



Art.-Nr.
915250

SecurityXtra SecureDock für Intel NUC Serie K

Abschließbare Halterung für die Intel NUC 5, 6 und 7 K Chassis-Modelle.

- Diese platzsparende Lösung hält Ihren Intel NUC K sicher auf oder unter einem Schreibtisch oder auf der Rückseite eines Monitors. Der SecureDock ist eine diskrete, hochsichere Halterung, die aus 3 mm starkem gehärtetem Stahl gefertigt und in schwarzer Farbe pulverbeschichtet ist. Die Halterung ermöglicht vollen Kabelzugang, volle Belüftung und verhindert Speicherdiebstahl.
- Es verfügt auch über einen eingebauten Sicherheitslot und verfügt über ein eigenes Sicherheitsschloss und Sicherheitsabdeckung. Die Einheit kann auf oder unter dem Schreibtisch oder über die VESA-Halterungen an der Rückseite eines Monitors befestigt werden.
- Bei Montage an der Rückseite eines Monitors kann ein optionales Sicherheitskabel mit einem Durchmesser von 9 mm angebracht werden, um das Gerät und die Überwachungseinheit am Schreibtisch zu befestigen.



Art.-Nr.
915255

SecurityXtra SecureDock™ Uno Low Profile, Verstellbares, hochsicheres Gehäuse und Halterung für iPad 2, 3, 4, Air, Air 2

Der SecureDock Uno Desk Tilt ist ideal für die Montage Ihres iPads auf Ihrem Schreibtisch oder Ihrer Arbeitsfläche.

- Die Halterung ist verstellbar und bietet verschiedene Betrachtungswinkel.
- Das SecureDock Uno ist ein hochsicheres universelles iPad-Gehäuse.
- Das Gehäuse ist aus Stahl und pulverbeschichtet in Weiß.
- Das Gehäuse ist mit speziell angefertigten Gummis ausgestattet, um das iPad zu polstern und zu positionieren.
- Der Deckel des Gehäuses ist an einem Ende mit einem Hochsicherheits-Push-Lock für eine einfache Handhabung arretiert.
- Wenn Sie einen eingeschränkten Zugriff auf die Home-Taste benötigen, drehen Sie einfach das iPad in die Gehäuseunterseite.
- Der Home-Button wird dann durch das kleine Loch im Deckel abgedeckt.
- Der Home-Button kann nur mit einem Stift oder einem Objekt ähnlicher Größe betrieben werden.
- Gehäuse für iPad 2, 3, 4, Air, Air 2
- Kommt mit einstellbarer Desk Tilt Halterung
- Halterung kann an der Arbeitsplatte angeschraubt werden
- Gehäuse mit Druckverschluss zum Verriegeln des Deckels
- Zugangslöcher für den Home-Button und die Kamera
- Gehäuse dreht sich um 90 ° an der Halterung
- Farbe: weiß (schwarz auf Anfrage verfügbar)

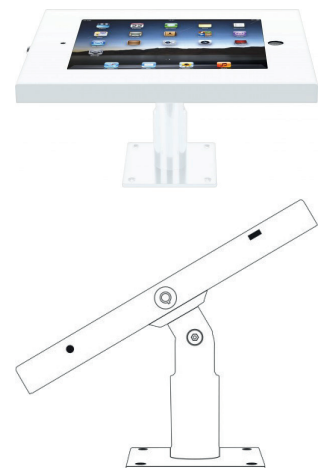

Art.-Nr.
915260

AVer Präsentationskamera (Dokumentenkamera) Vision F17-8M

Interaktive FlexArm Präsentationskamera

- Bildsensor: 1/3.2" CMOS
- Gesamtpixel: 8M
- Ausgangsaufösung: Full HD 1080p (1920 x 1080)
- TV-Linien: 1000
- Zoom: 27.2X Gesamtzoom
- (1.7X AVerZoomTM x 16X digitaler Zoom) 30fps (max.)
- Fokus: Automatisch / Manuell
- Aufnahmebereich: Größer als A3 Querformat (580 x 326 mm)
- Bildrotation 0° / 180°
- Interner Speicher 80 Bilder (max.)
- Externer Speicher SDHC (32 GB max.) / USB stick (64 GB max.)
- Aufnahme Farbe / SGW / Negativ / Spiegelbild / Standbild
- Bildeffekte Automatisch / Manuell
- Weißabgleich/ Belichtung Ja, Spotlight / visor- Funktionen
- Split Screen Ja
- Bild-in-Bild Ja
- Anzeigemodus Scharf / Grafik / Bewegung / Mikroskop / Makro / Unendlich
- Bildaufnahmemodus Einzelbild / Fortlaufend
- Benutzerprofile Ja, bis zu 3
- Timer Ja
- Flimmerfilter-Kontrolle Ja
- Lichtquelle Eingebaute LED-Lampe
- HDMI I/O 1 Eingang 1 Ausgang
- RGB I/O 1 Eingang 1 Ausgang
- USB 2.0 port Ja

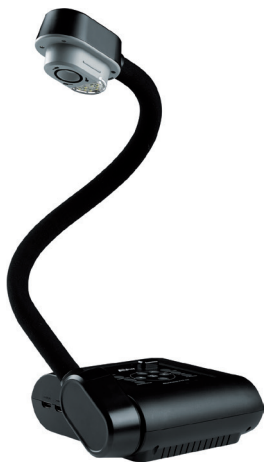

Herst.-Nr.

61P0J7P000AJ

Art.-Nr.

44800121

AVer Präsentationskamera (Dokumentenkamera) Vision F50-8M, 8 Megapixel, 1080p

Tragbare Schwanenhals-Kamera mit Autofokus, Full HD und HDMI Ein- und Ausgang

- Bildsensor 1/3.2" CMOS
- Gesamtpixel 8M
- Ausgangsaufösung Full HD 1080p (1920 x 1080)
- TV-Linien 1000
- Zoom 200X Gesamtzoom (10X optischer Zoom x 1.25X AVerZoomTM x 16X digitaler zoom)
- Bildfrequenz 60 fps (max.)
- Fokus Automatisch / Manuell
- Aufnahmebereich Größer als A4 Querformat (437 x 246 mm)
- Bildrotation 0° / 180°
- Interner Speicher 80 Bilder (max.)
- Externer Speicher SDHC (32 GB max.) / USB stick (64 GB max.)
- Aufnahme Ja
- Bildeffekte Farbe / SGW / Negativ / Spiegelbild / Standbild
- Bildanpassungen Automatisch / Manuell
- (Weißabgleich/ Belichtung)
- Präsentationswerkzeuge Ja, Spotlight / visor- Funktionen
- Split Screen Ja
- Bild-in-Bild Ja
- Anzeigemodus Scharf / Grafik / Bewegung / Mikroskop / Makro / Unendlich
- Bildaufnahmemodus Einzelbild / Fortlaufend
- Benutzerprofile Ja, bis zu 3
- Timer Ja
- Flimmerfilter-Kontrolle Ja
- Lichtquelle Eingebaute LED-Lampe
- HDMI I/O 1 Eingang 1 Ausgang
- RGB I/O 1 Eingang 1 Ausgang



Herst.-Nr.

61P0J7P000AE

Art.-Nr.

44800120

AVer Präsentationskamera (Dokumentenkamera) Vision PL50

Desktop-Dokumentenkamera mit Durchlichteinheit zur Präsentation von Bildern, Dokumenten oder 3D-Gegenständen über Beamer oder Monitor in Full HD

- kristallklare Bilder durch einen 5 Megapixel CMOS Bildsensor
- Full HD 1080p (1920 x 1080)
- 16-fach AVerOptical Zoom + 15-fach Digital Zoom (240-fach Gesamtzoom) (in XGA-Auflösung)
- 30 Bilder/sek.
- Aufnahmebereich 400 x 300 mm
- Plattform mit einer Durchlichtfläche von 329 x 265 mm
- interaktive Software für PC & Mac
- interaktive und lizenzfreie Software für Anmerkungen und Aufzeichnungen
- Aufnahme von Einzelbildern und Bildfolgen
- Direktaufnahme von Bildern / Videos auf USB-Stick (one touch recording Funktion)
- Split Screen-, Bild-in-Bild- und Visor-Funktion
- Beleuchtung durch zwei seitliche LED-Lampen
- 2x VGA (RGB) Ein- und Ausgang, HDMI Ausgang, Composite Video Ausgang (DVI über optionalen HDMI-Adapter)
- eingebautes Mikrophon, zusätzlich Mikrofoneingang und Audio-Ausgang
- integrierter Speicher für 80 Bilder 5 Mpixel oder 240 Bilder XGA
- Speichererweiterung per optionaler SD / SDHC Card
- IR-Fernbedienung



Herst.-Nr.

61POD9P000AB

Art.-Nr.

44800102

AVer Präsentationskamera (Dokumentenkamera) Vision U50, 1080p

Äußerst kompakte tragbare Schwanenhals-Kamera mit USB Anschluss, Autofokus und Full HD

- erleben Sie kristallklare, verwacklungsfreie Bilderfassung mit dem 5-Megapixel-Kamera-Sensor und 30 fps Bildrate
- präsentiert Stand- und Bewegtbilder in hervorragender Qualität bis 2592 x 1944
- Full HD Videowiedergabe mit 30 fps
- unkomplizierte Live HD-Wiedergabe
- Video Streaming online leicht gemacht, auch als Webkamera
- Objektivkopf mit Schwanenhals, daher größtmögliche Flexibilität
- Live-Visualizer-Bilder direkt über ein interaktives Whiteboard (IWB) anzeigen und anpassen
- Erfassungsbereich A3 Breitformat
- 8x digital Zoom
- Full HD 1080p (max. 2592 x 1944)
- LED-Beleuchtung
- USB Anschluss zum PC, 2-Port USB Hub für Zusatzgeräte
- eingebautes Mikrophon
- Spannungsversorgung über USB
- Software: A+ Suite zur abwechslungsreichen Gestaltung des Unterrichts



Herst.-Nr.

40AAP0U1BA2N

Art.-Nr.

44800113

AVer Präsentationskamera (Dokumenten- kamera) Vision M70HD

Interaktive Full-HD Präsentationskamera

- Leistungsstarker 12 x optischer Zoom
- 5-Megapixel-Sensor mit HD-Unterstützung für ruckfreie Live-Bilder auf HD-Displays
- Ruckelfreie 30 fps-Aufnahmen per Knopfdruck
- Full HD1080p Bildwiedergabe bei 30 fps
- Innovatives integriertes Kommentar-Werkzeug
- Speicher: intern für 240 Bilder (max.) extern SDHC (32 GB max. / USB-Stick (max. 64 GB))
- A+Suite Visualizer Software
- RGB Ein- und Ausgang, HDMI Ein- und Ausgang
- Mikrofoneingang und Audio-Ausgang



Herst.-Nr.	Art.-Nr.
61POH3P000BJ	44800117

andere Größen auf Anfrage möglich
0681 92678-20
www.exertis-connect.de

faytech Touch-Monitor resistiv

VGA- und HDMI-Anschluss, LED Backlight-Technologie, einbaufähig

- Erfahren Sie durch das Touch-Display eine neue Arbeitswelt. Neben der Maus besitzen Sie ab sofort eine weitere Steuerungsebene - Ihren Finger. Arbeiten Sie schneller und effektiver mit der neuen Touchunterstützung. Die Touchscreen-Monitore zeichnen sich durch eine hochwertige Verarbeitung, ein sehr gutes Bild (garantiert ohne Pixelfehler) und die verlässliche 5-wire-Touchunterstützung aus. Mit Hilfe der VESA Bohrung auf der Rückseite können Sie das Display neben dem im Lieferumfang enthaltenen Standfuß individuell aufstellen.
- Bietet eine hochauflösende Anzeige
- Ideal für die Einbindung in Ihr HTPC, Landwirtschaftsmaschinen, Industrielösungen und vieles mehr
- Robustes ABS Gehäuse, LED Hintergrundbeleuchtung, stabiler Standfuß
- Beliebiges Netzteil



Modell	Größe	Auflösung	VESA	Art.-Nr.
FT07TMB	7"	1024x600	75	255FT07TMB
FT08TMB	8"	1024x768	75	255FT08TMB
FT10TMB	10"	1024x768	75	255FT10TMB
FT121TMB	12"	1280x800	75	255FT12TMB
FT15TMB	15"	1024x768	100	255FT15TMB
FT17TMB	17"	1280x1024	100	255FT17TMB
FT19TMB	19"	1440x900	100	255FT19TMB
FT22TMB	22"	1920x1200	100	255FT22TMB

faytech Touch-Monitor kapazitiv

Die patentierte, flache IP65 Front mit Silikon-Rundum-Schutz umschließt die kapazitive Multitouch-Glasfront faytech's neuer kapazitiver Touchscreen-Monitorserie perfekt.

- Die patentierte, flache IP65 Front mit Silikon-Rundum-Schutz umschließt die kapazitive Multitouch-Glasfront faytech's neuer kapazitiver Touchscreen-Monitorserie perfekt. Durch die robuste Glasfront nach Mosh7, der nicht spiegelnden Touchoberfläche (chemisch geätzt) und dem 10-Finger kapazitiven Multitouch sind faytech's neue Touchscreen Monitore die perfekte Wahl für anspruchsvollste Einsatzbereiche. IP65- Front, verschraubbare Standardanschlüsse (VGA, DVI-D, HDMI für das Bildsignal, USB-B für den Touch) und stromsparende LED Backlights zeichnen faytech's robuste Touchscreen-Monitorserie aus.
- Patentierte IP65 Front mit Silikon-Schutz
- verstärktes Frontglas, nicht spiegelnde Oberflächenbehandlung (chemisch geätzt)
- 10-Finger-Multitouch kapazitives Touch Panel
- hochwertige LED-Backlight-Panels in A+ Qualität
- verschraubbare Anschlüsse für raue Einsatzzwecke



Größe	Auflösung	Art.-Nr.
10.1"	1280x800	255FT10WTMBCAP
15"	1024x768	255FT15WTMBCAP
17"	1280x1024	255FT17WTMBCAP
21,5"	1920x1080	255FT21WTMBCAP

faytech IP65 Touch-Monitor

Mit HDMI-Anschluss, IP65, VESA, einbaufähig

- Basierend auf faytech's Touchscreen Monitor-Technikplattform bietet die IP65-High Brightness Touchscreen-Serie Features die selbst höchsten Industrie- und Outdoor-Ansprüchen genügen. Erhöhte Helligkeit (alle Panels besitzen mindestens 1000nits Helligkeit), rundum staub- und wassergeschützt gem. IP65-Schutzklasse und ein extrem robustes, geschlossenes Aluminiumschutzgehäuse zeichnen faytech's IP65 High Brightness Touchscreen-Monitorserie aus. Die Verbindung zum Touchscreen wird über ein All-In-One-Kabel mit HDMI oder VGA-Anschluss sowie USB für Touch und 8-36V DC-IN für die Stromversorgung hergestellt.
- Helligkeit von über 1000 cd/m² für eine optimale Sicht auch unter Sonne
- Umfassender IP65 Gehäuseschutz für Anwendungen unter erschwerten Bedingungen
- All-in-One Anschlusskabel (VGA oder HDMI)
- Erweiterter Eingangsspannungsbereich von 8-36V
- VESA Anschluss



Größe	Auflösung	Art.-Nr.
7"	1024x600	255FT07TMIP65
8"	1024x768	255FT08TMIP65
10"	1024x768	255FT10TMIP65
10.4"	1024x768	255FT104TMIP65
12.1"	1024x768	255FT121TMIP65
15"	1024x768	255FT15TMIP65

faytech kapazitiver Touchscreen PC

faytech's neue Touchscreen-PC Serie eignet sich ideal für POS-Lösungen, Maschinensteuerungen, Gebäudeautomation, marine Navigationssysteme, digitale Bildanzeigen und viele andere kommerzielle Nutzungen.

- faytech's innovativer kapazitiver Touchscreen-PC mit IP65-Front hebt sich durch das edle Design, die lüfterlose Betriebsweise und seine Zuverlässigkeit von der Konkurrenz ab.
- 4 GB Arbeitsspeicher, 64 GB SSD
- patentiertes Frontgehäuse erfüllt die IP65-Schutzklasse
- kapazitiver 10-Finger Multitouch Touchscreen, gehärtetes Schutzglas, chemisch geätzte nicht spiegelnde Oberflächenbehandlung
- Lüfterloser Betrieb - keine beweglichen Teile
- Celeron QuadCore X86-Architektur, Intel HD Graphics
- Schnittstellen (USB 2.0, USB 3.0, GPIO, PCIeX1, RS232, RS485)
- 2 x 1000/100/10 Mbps Netzwerk-Ports, integriertes Wi-Fi (Intel533an)
- Audio-Verstärker mit 2x2W Lautsprechern
- zusätzlich verschraubbarer Netzstecker



Größe	Auflösung	Art.-Nr.
10"	1024x768	255FT10J1900
15"	1280x800	255FT15J1900
17"	1420x1080	255FT17J1900
21"	1420x1080	255FT21J1900

faytech resistiver Touchscreen PC V2

faytech's neue Touchscreen-PC Serie eignet sich ideal für POS-Lösungen, Maschinensteuerungen, Gebäudeautomation, marine Navigationssysteme, digitale Bildanzeigen und viele andere kommerzielle Nutzungen.

- Durch den lüfterlosen und leisen Betrieb, ohne bewegliche Teile und der robusten Konstruktion sind faytech's Aluminium Touch-PCs die zuverlässige Lösung für alle Industriekunden. Die Touchscreen-PC-Serie ist mit faytech's neuem fay-002 Industrie-Mainboard inklusive Intel Celeron Dualcore Prozessor ausgestattet.
- resistives 5-Draht Touch-Panel
- fay-002 Industrie Mainboard mit Intel DualCore Celeron N2807 CPU
- Intel HD Grafik
- 2GB RAM (erweiterbar bis 4 GB)
- 64 GB faytech Industrie SSD
- Schnittstellen wie z.B Displayport, Seriell, USB 2.0, USB 3.0, eSATA, Ethernet (2x Gbit Lan)
- Hochwertiges schwarzes Aluminium Gehäuse
- aktuelles Linux Ubuntu ist vorinstalliert
- Integriertes WLAN (Intel 533AN)
- Audio Verstärker mit 2x2 W Lautsprechern
- auch mit Intel Celeron Quat Core J1900 erhältlich



Größe	Auflösung	Art.-Nr.
8"	1024x768	255FT08N2807
10"	1024x768	255FT10N2807
12"	1280x800	255FT12N2807
15"	1024x768	255FT15N2807
17"	1280x1024	255FT17N2807
19"	1440x900	255FT19N2807

faytech kapazitiver Touchscreen Kiosk PC

faytech's neue Touchscreen-PC Serie eignet sich ideal für POS-Lösungen, Maschinensteuerungen, Gebäudeautomation, marine Navigationssysteme, digitale Bildanzeigen und viele andere kommerzielle Nutzungen.

- Schutzart: IP 65 Front
- Prozessor: Intel Celeron QuadCore J1900
- Display: kapazitiver 10-Finger Multitouch Touchscreen, gehärtetes Schutzglas
- Grafik: Intel HD Grafik
- Speicher: 1x 4GByte DDR3L SODimm (max. 8 GByte)
- Festplatte: 64GByte faytech Industrie-SSD
- Anschlüsse: 1x USB 3.0, 3x USB 2.0 ports, 4x COM, 2x Ethernet
- Treiber: Win7/8/10 Linux 32Bit/64Bit
- Gehäusematerial: Aluminium
- 100-240V ACDC active switching Netzteil, 12V DC-Out



Größe	Auflösung	Art.-Nr.
32"	1920x1080	255FT32J1900
42"	1920x1080	255FT42J1900
55"	1920x1080	255FT55J1900

Nutzen Sie unser Netzwerk für Ihren Erfolg



über 12.000
verschiedene Komponenten- und Peripherieprodukte
in Europa



Touchscreen-Standfuß

Standfuß für 15" – 22" Monitore mit VESA 100

- Der Standfuß für 15" bis 22" Touchscreen-Monitore in schwarz ist speziell für den Terminalbereich im täglichen professionellen Einsatz konzipiert.
- Dieser Standfuß hat neben dem normalen Standfuß für unsere Touchscreen-Kassenmonitore noch zwei weitere zusätzliche Eigenschaften:
- Er kann sowohl als Standfuß oder auch als Wandhalterung genutzt werden, durch eine spezielle Vorrichtung kann das Touchscreen-Display um 90 Grad gedreht werden, hierdurch kann das Touchscreen-Display sowohl vertikal als auch horizontal im professionellen Einsatz genutzt werden.
- Selbverständlich kann dieser Standfuß auch für alle anderen 15" und 17" Monitore mit einer VESA100 Halterung eingesetzt werden.



Herst.-Nr.

FTV100SF

Art.-Nr.

255FTV100SF



Lautsprecher-System Z130, 5 Watt (effektiv)

2.0 Kompaktlautsprecher mit perfektem Stereoklang

- 5 Watt Gesamtleistung für einen klaren und kräftigen Stereoklang
- Kopfhöreranschluss sowie Lautstärkeregler am Lautsprecher
- Anschlusskabel mit 3,5 mm Stereo Klinkestecker
- 2 Jahre Herstellergarantie



Herst.-Nr.

980-000418

Art.-Nr.

422980418

logitech OEM Lautsprecher S120, 2,3 Watt (effektiv)

Kompaktes 2-Kanal-Lautsprechersystem

- Gesamtleistung 2,3 Watt (effektiv)
- kombinierte Leistungs- und Lautstärkeregelung
- Kopfhörerbuchse
- Anschlusskabel mit 3,5 mm Stereo Klinkestecker
- 3 Jahre Herstellergarantie



Herst.-Nr.

980-000010

Art.-Nr.

422980010

logitech Lautsprecher-System Z200

Voller Klang, tiefer Bass, modernes Design

- Bedienelemente: Ein-/Ausschalter, Lautstärke- und Bassregler am Steuergerät
- Gesamtleistung: Satelliten: 2 x 5 Watt
- Anschlüsse: 1x Klinke-Eingang und 1x Kopfhörerbuchse
- 2 Jahre Herstellergarantie und technische Hotline



Herst.-Nr.

980-000810

Art.-Nr.

422980810

logitech OEM Notebook-Lautsprecher S-150, USB, 1,2 Watt (effektiv)

Kompaktes 2-Kanal-Lautsprechersystem mit USB-Anschluss und Reise-Etui

- Gesamtleistung 1,2 Watt effektiv (2x 0,6 Watt)
- eindrucksvoller Klang mit kraftvollen Bässen
- Lautstärkeregler und separater Stummschalter
- Spannungsversorgung über USB-Schnittstelle (kein Netzteil erforderlich!)
- Anschlusskabel mit USB Stecker A
- mit Reisetui
- 3 Jahre Herstellergarantie



Herst.-Nr.

980-000029

Art.-Nr.

422980029

ICY BOX® IB-SP202-BT, Dual Bluetooth® Lautsprecher System

zwei Lautsprecher im Set im edlen Aluminium-Design

- Bluetooth Multipoint Technology! Kabellose Verbindung zwischen beiden
- Lautsprechern ermöglicht exzellente Stereowiedergabe mit bis zu 5 m Abstand zwischen beiden Lautsprechern
- Kabellose Musikübertragung per Bluetooth® oder direkt per Audiokabel
- Bluetooth® Spezifikation 2.1+EDR, Reichweite bis zu 10 m
- Eingebauter und aufladbarer Li-ion Akku für bis zu 8 Stunden Verwendung
- (bei 75 - 80% Lautstärke)
- Mikrofön für Telefongespräche
- Hochwertige Aluminiumgehäuse



Herst.-Nr.

IB-SP202-BT

Art.-Nr.

15800626

Lautsprecher Stereo 4 Watt

Genießen Sie Stereo-Sound auf Ihrem Computer

- 3,5-Buchsen-Anschluss zum Hinzufügen eines Headsets
- Lautstärkeregler und Ein-Aus-Taste
- 4W Leistung (2 x 2W)
- Audio-Anschlüsse: 3,5 Stereo-Buchse
- Stromversorgung: 220 Volt



Farbe
Schwarz

Art.-Nr.
573062

Lautsprecher Stereo 6 Watt

3,5 Klinkenbuchse ermöglicht den Anschluss zusätzlicher Kopfhörer

- 3,5-Buchsen-Anschluss zum Hinzufügen eines Headsets
- Praktische USB-Stromversorgung
- Lautstärkeregler und Ein-Aus-Taste
- Leistung 6W (2 x 3W)
- Audio-Anschlüsse: 3,5 Stereo-Buchse
- Stromversorgung: USB



Farbe
Schwarz

Art.-Nr.
573063

Lautsprecher Stereo 6 Watt

3,5 Klinkenbuchse ermöglicht den Anschluss zusätzlicher Kopfhörer

- 3,5-Buchsen-Anschluss zum Hinzufügen eines Headsets
- Praktische USB-Stromversorgung
- Lautstärkeregler und Ein-Aus-Taste
- Leistung 6W (2 x 3W)
- Audio-Anschlüsse: 3,5 Stereo-Buchse
- Stromversorgung: USB



Farbe
Schwarz

Art.-Nr.
572704

DACOMEX Ohrhörer, Stereo

Leichter Stereo-Ohrhörer

- zwei Ohrstöpsel mit Silikonpolstern, 10 mm
- Anschlusskabel Länge 1,2 m mit 3,5 mm Stereo Klinkenstecker



Farbe
Weiß/Silber

Art.-Nr.
059831

Lautsprecher Stereo 6 Watt

Genießen Sie Stereo-Sound auf Ihrem Computer

- 3,5-Buchsen-Anschluss zum Hinzufügen eines Headsets
- Lautstärkeregler und Ein-Aus-Taste
- Leistung 6W (2 x 3W)
- Audio-Anschlüsse: 3,5 Stereo-Buchse
- Stromversorgung: 220 Volt



Farbe
Schwarz

Art.-Nr.
573061

Stereo Ohrhörer

Kopfhörer mit sehr gutem Preis- Leistungsverhältnis

- Komfortable Schaumstoff-Ohrpolster
- Anschluss: 3,5 mm
- Kabellänge: 1,2 m



Farbe
Schwarz

Art.-Nr.
059832

Stereo Kopfhörer

Kopfhörer ideal für Multimedia Anwendungen.

- verstellbarer Kopfbügel
- Anschluss: 3,5 mm
- Ohrpolster: 30 mm Durchmesser



Farbe
Schwarz

Art.-Nr.
059201

Headset

DACOMEX Micro Headset, Mono

Einstellbares Mono-Headset mit Lautstärkereglern

- eine Ohrmuschel, 27 mm
- verstellbares Mikrofon
- Lautstärkereglern am Kabel
- Anschlusskabel Länge 1,8 m mit 2x 3,5 mm Stereo Klinenstecker



Farbe	Art.-Nr.
Schwarz	059800

DACOMEX Micro Headset, Stereo, USB

Stereo-Headset mit integrierter USB Soundkarte, Lautstärkereglern und Mikrofon-Stummschaltung

- zwei Ohrmuscheln, 27 mm
- einstellbares Mikrofon
- Lautstärkereglern und Mikrofon-Stummschaltung im Kabel integriert
- Anschlusskabel Länge 1,8 m mit USB Stecker



Farbe	Art.-Nr.
Schwarz	059808

DACOMEX Stereo Kopfhörer mit USB-Anschluss

Komfortabler Kopfhörer ideal für Multimedia Anwendungen.

- Integrierte Fernbedienung (Lautstärke und Stummschaltung)
- 3,5-mm-Buchse zum Hinzufügen eines zweiten Kopfhörers zur Fernbedienung
- Extra weiche Ohrpolster
- Anschluss: USB
- Kabellänge: 2,2 m



Farbe	Art.-Nr.
Schwarz	059821

DACOMEX Callcenter-Headset, schwarz

Professioneller Kopfhörer mit Mikrofon-Geräuschunterdrückung für Telefone

- hervorragend klarer Klang
- Anschluss 4P4C (RJ9)
- Quick-Disconnect-Funktion zum Trennen des Kopfhörers vom Telefon (mit JABRA kompatibel)
- leichter, verstellbarer Kopfbügel
- äußerst schmales Mikrofon, 330° verstellbar
- Mikrofon-Rauschunterdrückung reduziert Hintergrundgeräusche
- Kunstleder-Ohrpolster für ganztägigen Tragekomfort
- Gehörschutz nach internationalem Standard für Ihre Ohren

Beschreibung	Art.-Nr.
2 Ohrmuscheln	291013
Ausziehbares Mikrofon	291015
1 Ohrmuschel	291012



logitech OEM PC Headset 960, USB

Stereo-Headset mit USB-Anschluss

- gepolsterte Ohrmuscheln und Kopfbügel
- Lautstärkereglern und Stummschalter am Kabel
- drehbares Mikrofon mit Rauschunterdrückung
- Anschlusskabel mit USB Stecker A



Herst.-Nr.	Art.-Nr.
981-000100	422981100

Microsoft Headset LifeChat LX-2000

Unkomplizierter Anschluss, Top-Audioqualität und grenzenlose Mobilität

- optimaler Tragekomfort dank flexibler Nackenhalterung und weich gepolsterten Ohrmuscheln
- hochwertiges Mikrofon mit weicher Dämmungsbeschichtung gegen Atemgeräusche
- einpacken und mitnehmen: kompakt zusammenfaltbar, mit Reiseetui
- hochflexibles Anschlusskabel für maximale Bewegungsfreiheit beim Spielen und Kommunizieren
- Anschlusskabel mit 2x 3,5 mm Stereo Klinenstecker
- 3 Jahre Herstellergarantie



Herst.-Nr.	Art.-Nr.
2AA-00009	70400374

DACOMEX Adapterkabel



Beschreibung	Art.-Nr.
2,5 mm Klinenstecker für DECT	291009
USB Kabel für Telefone Dacomex	291020
2 x 3,5 mm Klinenstecker für PC und Notebook	291030
3,5 mm TRS Klinenstecker für Mobiltelefone	291035
3,5 mm Klinenstecker für Alcatel und Macbook	291040
Ersatz Ohrpads auf Kunstleder, 5 Paar	291050
Ersatz-Mikrofon-Windschutz, 5 Stück	291060